



# Jaz in moj Dell



-  **OPOMBA:** OPOMBA označuje pomembne informacije, ki vam pomagajo bolje izkoristiti računalnik.
-  **POZOR: POZOR** označuje možnost poškodb strojne opreme ali izgube podatkov, če ne upoštevate navodil.
-  **OPOZORILO: OPOZORILO** označuje možnost poškodb lastnine, osebnih poškodb ali smrti.

**Avtorske pravice © 2015 Dell Inc. Vse pravice pridržane.** Ta izdelek je zaščiten z ameriškimi in mednarodnimi zakoni za avtorske pravice in intelektualno lastnino. Dell™ in logotip Dell sta blagovni znamki družbe Dell Inc. v Združenih državah Amerike in/ali v drugih državah. Vse druge znamke in imena, omenjena v nadaljevanju, so lahko blagovne znamke v lasti drugih podjetij.

# Vsebina

<b>Nastavitev računalnika</b>	<b>11</b>
Vzpostavljanje povezave z internetom	11
Vzpostavljanje povezave z internetom prek omrežja LAN	11
Vzpostavljanje povezave z internetom prek omrežja WLAN	11
Vzpostavljanje povezave z internetom prek omrežja WWAN	12
Nastavitev zvoka	13
Konfiguracija prostorskega zvoka 5.1/7.1	14
Priklučitev zvočnikov 5.1	15
Priklučitev zvočnikov 7.1	16
Nastavitev tiskalnika	17
Nastavitev spletne kamere	18
Vgrajena spletna kamera	18
Zunanja spletna kamera	18
Nastavitev povezave Bluetooth	18
Nastavitev kamere Intel RealSense 3D	18
<b>O vašem računalniku</b>	<b>19</b>
<b>Napajalnik</b>	<b>19</b>
<b>Baterija</b>	<b>20</b>
<b>Gumbasta baterija</b>	<b>20</b>
<b>Sledilna ploščica</b>	<b>21</b>
<b>Zaslon</b>	<b>21</b>
Zaslon na dotik	21
3-D zaslon	21

<b>Kamera</b>	<b>22</b>
Spletna kamera	22
3D-kamera	22
Kamera Intel RealSense 3D	22
Brezžični zaslon	22
<b>Tipkovnica</b>	<b>22</b>
Fizična tipkovnica	23
Osvetlitev tipkovnice	24
Zaslonska tipkovnica	24
Vrste priključkov tipkovnice	24
Ožičena	24
Brezžična	25
<b>Servisna oznaka in koda za hitri servis</b>	<b>25</b>
Iskanje oznake na računalniku	25
Spletno mesto s podporo družbe Dell	25
Program za nastavitvev BIOS-a	25
<b>Naprava za shranjevanje</b>	<b>26</b>
Notranje naprave za shranjevanje	26
Izmenljive naprave za shranjevanje	26
Optični pogoni in diski	26
Pomnilniške kartice	27
<b>Pomnilniški modul</b>	<b>29</b>
<b>Matična plošča</b>	<b>30</b>
<b>Nabor vezij</b>	<b>30</b>
<b>Procesor</b>	<b>30</b>
<b>Ventilator računalnika</b>	<b>31</b>
<b>Termalna pasta</b>	<b>32</b>
<b>Grafična kartica</b>	<b>32</b>

<b>TV-kartice</b>	<b>33</b>
Vgrajene	33
Zunanje	33
<b>Zvočniki</b>	<b>34</b>
Prostorski zvok 2.1	34
5.1 prostorski zvok	34
7.1 prostorski zvok	34
<b>Spletna kamera</b>	<b>35</b>
<b>Omrežje</b>	<b>35</b>
Lokalno omrežje (LAN)	35
Brezžično lokalno omrežje (WLAN)	35
Prostrano brezžično omrežje (WWAN)	35
Brezžično osebno omrežje (WPAN)	36
Modem	36
Usmerjevalnik	36
Krmilnik omrežnega vmesnika (NIC)	36
Kartica za brezžično lokalno omrežje (WLAN)	37
Kartica prostrano brezžično omrežje (WWAN)	37
Bluetooth	37
Komunikacija s tehnologijo bližnjega polja	37
<b>Uporaba računalnika</b>	<b>38</b>
<b>Polnjenje baterije</b>	<b>38</b>
<b>Uporaba tipkovnice</b>	<b>38</b>
Bližnjice na tipkovnici	38
Bližnjice na tipkovnici — Windows 8.1/Windows RT	41
Prilagajanje tipkovnice	42
Uporaba številske tipkovnice na prenosnem računalniku	43

<b>Uporaba sledilne ploščice</b>	<b>43</b>
Poteze sledilne ploščice	44
Drsenje	44
Povečava/pomanjšava	45
Vrtenje	46
Vlečenje	47
Hitri zagon	47
<b>Uporaba zaslona na dotik</b>	<b>47</b>
Poteze na zaslonu na dotik	48
Povečava/pomanjšava	48
Zadrževanje	48
Vlečenje	49
Vrtenje	49
Drsenje	49
<b>Uporaba povezave Bluetooth</b>	<b>50</b>
Seznanjanje naprave Bluetooth z računalnikom ali tabličnim računalnikom	50
<b>Uporaba spletne kamere</b>	<b>51</b>
Zajem slike	52
Snemanje videa	52
Izbira kamere in mikrofona	52
<b>Vrata in priključki</b>	<b>53</b>
<b>Zvok</b>	<b>53</b>
Vrste zvočnih vrat	53
USB	54
Vrata USB	54
<b>eSATA</b>	<b>56</b>
<b>Visual Graphics Array (VGA)</b>	<b>56</b>

<b>Digital Visual Interface (DVI)</b>	<b>56</b>
<b>DisplayPort</b>	<b>56</b>
Mini DisplayPort	56
Prednosti DisplayPort	57
<b>HDMI</b>	<b>57</b>
Prednosti HDMI	57
Mini HDMI	57
Micro HDMI	58
<b>S/PDIF</b>	<b>58</b>
<b>Programska oprema in programi</b>	<b>59</b>
<b>Absolute</b>	<b>59</b>
Iskanje pomoči za Absolute	59
<b>Moji prenosi Dell</b>	<b>59</b>
<b>Dell SupportAssist</b>	<b>60</b>
Prenos programa Dell SupportAssist	60
Zagon programa SupportAssist	60
PC Checkup	61
<b>Solution Station</b>	<b>61</b>
Ponudba Solution Station	62
<b>Quickset</b>	<b>63</b>
Namestitev programa QuickSet	63
<b>3D programi NVIDIA</b>	<b>63</b>
Igranje igre v 3D	63
Bližnjice na tipkovnici	64
<b>DellConnect</b>	<b>65</b>

<b>Obnovitev operacijskega sistema</b>	<b>66</b>
<b>Možnosti za obnovitev sistema</b>	<b>66</b>
<b>Varnostna kopija in obnovitev Dell</b>	<b>67</b>
Dell Backup and Recovery Basic	67
Dostop do programa Dell Backup and Recovery	67
Ustvarjanje diskov za ponovno namestitev sistema	68
Obnovitev računalnika	68
Dell Backup and Recovery Premium	68
Nadgradnja na različico Dell Backup and Recovery Premium	68
Obnovitev podatkov iz varnostne kopije sistema	68
Obnovitev določenih datotek ali map iz varnostne kopije celotnega sistema	69
Obnovitev določenih datotek in map s programom File & Folder Backup (Varnostno kopiranje datotek in map)	69
Ustvarjanje varnostne kopije celotnega sistema	69
<b>Obnovitev tovarniškega posnetka Dell</b>	<b>70</b>
Dostop do programa Dell Factory Image Restore	70
Zagon programa Dell Factory Image Restore	71
<b>Obnovitev sistema</b>	<b>72</b>
Windows 10	72
Uporaba obnovitve sistema	72
Razveljavitev zadnje obnovitve sistema	72
Windows 8.1	73
Uporaba obnovitve sistema	73
Razveljavitev zadnje obnovitve sistema	73
Windows 7	73
Uporaba obnovitve sistema	73
Razveljavitev zadnje obnovitve sistema	73



<b>Disk z operacijskim sistemom</b>	<b>74</b>
Ponovna namestitev operacijskega sistema z diskom, na katerem je operacijski sistem	74
Nosilci podatkov za ponovno namestitev sistema	74
Obnovitev računalnika z nosilci podatkov za ponovno namestitev sistema	75
<b>Odpravljanje težav</b>	<b>76</b>
<b>Osnovna navodila za odpravljanje težav</b>	<b>76</b>
<b>Diagnostika</b>	<b>76</b>
Predzagonška ocenitev sistema	76
Pozivanje PSA	76
Izboljšan PSA	77
LCD BIST	78
Zagon LCD BIST	78
Pozivanje ePSA	79
Kode piskov	80
<b>BIOS</b>	<b>81</b>
<b>Spreminjanje nastavitev BIOS-a</b>	<b>81</b>
<b>Odpiranje programa za nastavitve BIOS-a</b>	<b>81</b>
<b>Ponastavitev gesla za BIOS</b>	<b>82</b>
Odstranjevanje baterije CMOS	82
Uporaba mostička na matični plošči	82
<b>Spreminjanje zagonskega zaporedja</b>	<b>83</b>
Uporaba zagonskega menija	83
Uporaba programa za nastavitve BIOS-a	83

<b>Iskanje pomoči in stik z Dellom</b>	<b>84</b>
Iskanje pomoči	84
Stik z Dellom	85
<b>Reference</b>	<b>86</b>
<b>Vzdrževanje računalnika</b>	<b>86</b>
<b>Upravljanje porabe energije</b>	<b>86</b>
Konfiguracija nastavitev porabe energije	87
Konfiguracija delovanja gumba za napajanje	88
Podaljševanje življenjske dobe baterije	88
Način podaljšane življenjske dobe Dell	89
Namizni način Dell	89
<b>Namigi za selitev</b>	<b>90</b>
Selitev z enega operacijskega sistema Windows na novejšo različico operacijskega sistema Windows	90
<b>Navodila za ergonomično uporabo</b>	<b>91</b>
<b>Dell in okolje</b>	<b>92</b>
<b>Pravilnik o skladnosti s predpisi</b>	<b>94</b>
Podatki za stik za spletno mesto s skladnostjo s predpisi	94
Dodatne informacije o skladnosti s predpisi	94

# Nastavitev računalnika

---

Postopek nastavitve je odvisen od vašega računalnika. Navodila za nastavitev za svoj računalnik ali tablični računalnik najdete v *priročniku za hitri zagon*, ki je priložen računalniku, ali na spletnem mestu **www.dell.com/support**.

## Vzpostavljanje povezave z internetom

Računalnik lahko povežete z internetom prek kabelske povezave, povezave DSL, povezave na klic ali povezave WWAN. Priporočamo, da namestite tudi žični ali brezžični usmerjevalnik, ki omogoča skupno rabo kabelske povezave ali povezave DSL z več napravami. Nekateri kabelski modemi in modemi DSL so že opremljeni z brezžičnimi usmerjevalniki.

 **OPOMBA:** Preden računalnik povežete z internetom prek kabelskega modema ali modema DSL, preverite, ali sta širokopasovni modem in usmerjevalnik konfigurirana. Za informacije o nastavljanju modema in usmerjevalnika se obrnite na ponudnika internetnih storitev.

## Vzpostavljanje povezave z internetom prek omrežja LAN

1. Priključite ethernetni kabel na modem ali usmerjevalnik in računalnik.
2. Preverite lučke dejavnosti na modemu ali usmerjevalniku in računalniku.

 **OPOMBA:** Nekateri računalniki morda niso opremljeni z lučkami dejavnosti.



3. Odprite spletni brskalnik, da potrdite povezavo z internetom.

## Vzpostavljanje povezave z internetom prek omrežja WLAN

 **OPOMBA:** Preverite, ali je povezava Wi-Fi v računalniku omogočena. Informacije o omogočanju brezžične povezave za svoj računalnik najdete v *priročniku za hitri zagon*, ki je priložen računalniku, ali na spletnem mestu **www.dell.com/support**.

## Windows 10

1. V meniju z obvestili kliknite ali tapnite ikono brezžičnega omrežja .

 **OPOMBA:** V sistemu Windows 8.1/Windows RT kliknite ali tapnite **Nastavitve** v stranski vrstici s čarobnimi gumbi in nato kliknite ali tapnite .

2. Kliknite ali tapnite omrežje, s katerim želite vzpostaviti povezavo.
3. Kliknite ali tapnite **Vzpostavi povezavo**.

 **OPOMBA:** Vnesite geslo omrežja, če ste k temu pozvani. Geslo omrežja ste morda nastavili ob nastavitvi usmerjevalnika ali pa ima usmerjevalnik privzeto geslo omrežja. Za podrobnosti se obrnite na proizvajalca usmerjevalnika.

4. Vključite/izključite skupno rabo datotek (izbirno).

### Windows 8.1

1. Kliknite ali tapnite **Nastavitve** v stranski vrstici s čarobnimi gumbi in nato kliknite ali tapnite .

2. Kliknite omrežje, s katerim želite vzpostaviti povezavo.

3. Kliknite **Vzpostavi povezavo**.

4. Vnesite geslo omrežja, če ste k temu pozvani.

 **OPOMBA:** Ključ omrežja ste morda nastavili ob nastavitvi usmerjevalnika ali pa ima usmerjevalnik privzeti ključ omrežja. Za podrobnosti se obrnite na proizvajalca usmerjevalnika.

5. Vključite/izključite skupno rabo datotek (izbirno).

### Windows 7

1. V območju za obvestila kliknite .

2. Kliknite omrežje, s katerim želite vzpostaviti povezavo.

3. Kliknite **Vzpostavi povezavo**.

4. Vnesite geslo omrežja, če ste k temu pozvani.

 **OPOMBA:** Ključ omrežja ste morda nastavili ob nastavitvi usmerjevalnika ali pa ima usmerjevalnik privzeti ključ omrežja. Za podrobnosti se obrnite na proizvajalca usmerjevalnika.

5. Vključite/izključite skupno rabo datotek (izbirno).

### Vzpostavljanje povezave z internetom prek omrežja WWAN

Za povezavo WWAN ne potrebujete modema ali usmerjevalnika, da bi prenosnemu ali tabličnemu računalniku omogočili vzpostavitev povezave z internetom. Kartica WWAN v računalniku neposredno vzpostavi povezavo z omrežjem ponudnika storitev, kot je mobilni telefon.

Če ste tablični računalnik kupili s pogodbo za uporabo omrežnih storitev, je internet morda že aktiviran.

 **OPOMBA:** Preverite, ali je povezava Wi-Fi v računalniku omogočena. Informacije o omogočanju brezžične povezave za svoj računalnik najdete v *priročniku za hitri zagon* spletnem mestu **[www.dell.com/support](http://www.dell.com/support)**.

### Windows 10

1. V meniju z obvestili kliknite ali tapnite ikono brezžičnega omrežja.

2. Kliknite ali tapnite ime mobilnega širokopasovnega omrežja.

3. Kliknite ali tapnite **Vzpostavi povezavo**.
4. Vnesite ime dostopne točke (APN) ali kodo PIN, uporabniško ime in geslo, če ste k temu pozvani.

### Windows 8.1/Windows RT

1. Kliknite ali tapnite **Nastavitve** v stranski vrstici s čarobnimi gumbi.
2. Kliknite ali tapnite .
3. Kliknite ali tapnite omrežje, s katerim želite vzpostaviti povezavo.
4. Kliknite ali tapnite **Vzpostavi povezavo**.
5. Vnesite ime dostopne točke (APN) ali kodo PIN, uporabniško ime in geslo, če ste k temu pozvani.

### Windows 7

1. Kliknite **Start** , v iskalno polje vnesite *Mobile Broadband Utility* (Orodje za mobilno širokopasovno omrežje) in pritisnite tipko **Enter**.
2. V oknu orodja za mobilno širokopasovno omrežje kliknite **Vzpostavi povezavo**.
3. Vnesite ime dostopne točke (APN) ali kodo PIN, uporabniško ime in geslo, če ste k temu pozvani.

## Nastavitev zvoka

Prenosni in tablični računalniki Dell so opremljeni z vgrajenimi zvočniki, ki podpirajo 2-kanalni zvok. Če želite uporabiti vgrajene zvočnike, predvajajte predstavnost in nastavite glasnost na želeno raven.

Osební in tablični računalniki Dell podpirajo tudi 3,5-milimetrska zvočna vrata, na katera lahko priključite zunanje zvočnike. Če nastavljate 2-kanalni zvok, priključite zvočnike na 3,5-milimetrska vrata za slušalke ali zvočna vrata.

Namizni računalniki Dell morda podpirajo prostorski zvok 5.1/7.1. Če nastavljate prostorski zvok 5.1/7.1, morate za najboljšo kakovost zvoka priključiti zvočnike na ustrezna vrata.

 **OPOMBA:** Več informacij o vratih, ki so na voljo na vašem osebnem ali tabličnem računalniku najdete v razdelku *Tehnični podatki* na spletnem mestu **[www.dell.com/support](http://www.dell.com/support)**.

 **OPOMBA:** Rezultati bodo najboljši, če postavite zvočnike tako, kot je navedeno v dokumentih, ki so priloženi zvočnikom.

 **OPOMBA:** V računalnikih, v katerih je nameščena diskretna zvočna kartica, priključite zvočnike na priključke na kartici.

## Konfiguracija prostorskega zvoka 5.1/7.1

Konfigurirajte računalnik za večkanalni zvočni izhod.

### Windows 8.1/10

1. V iskalno okno vnesite »Zvok«.



**OPOMBA:** V sistemu 10 kliknite ali tapnite ikono iskanja, da prikažete iskalno polje. V sistemu 8.1 odprite čarobni gumb Iskan, da prikažete iskalno polje.

2. Kliknite ali tapnite **Upravljanje zvočnih naprav**.



3. Na zavihku **Predvajanje** kliknite ali tapnite **Zvočniki in slušalke**.

4. Kliknite ali tapnite **Konfiguriraj** in nato **Preskusi**.

Vsak zvočnik mora oddati zvok.

5. Kliknite ali tapnite **Naprej** in upoštevajte navodila na zaslonu.

### Windows 7

1. Kliknite **Start** , v iskalno polje vnesite **Sound** (Zvok) in pritisnite tipko Enter. Med rezultati, ki se prikažejo, kliknite **Zvok**. Ali pa kliknite **Start**  → **nadzorna plošča** → **Strojna oprema in zvok** → **Zvok**.

2. Izberite **Zvočniki** in kliknite **Konfiguriraj**.

Prikaže se okno **Nastavitev zvočnikov**.

3. Izberite konfiguracijo zvočnikov v razdelku **Zvočni kanali**: in kliknite **Preskusi**. Vsak zvočnik mora oddati zvok.

4. Kliknite **Naprej** in upoštevajte navodila na zaslonu.

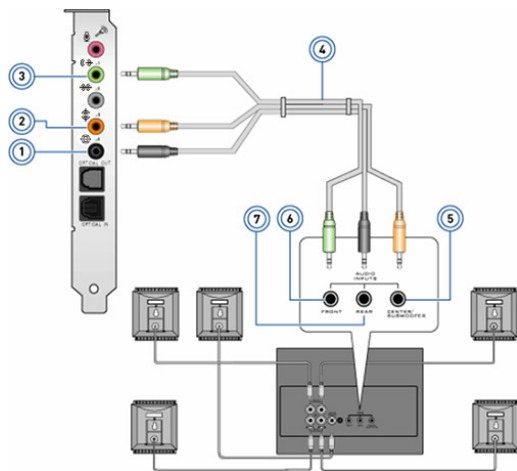

## Priključitev zvočnikov 5.1

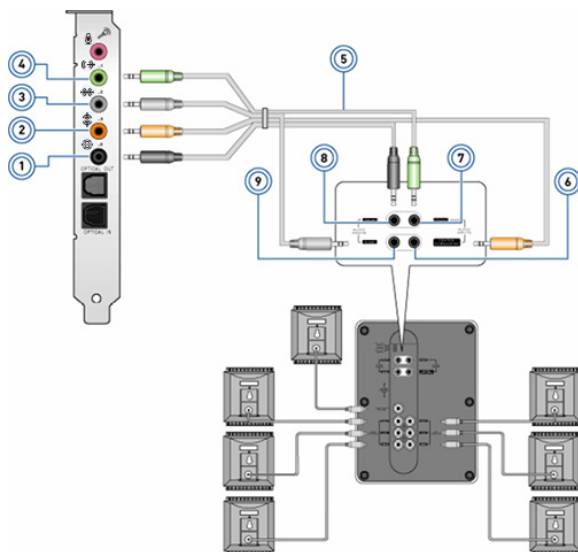

- |   |   |   |  |
|---|---|---|--|
| 1 | Zadnji zvočni priključek na računalniku              | 5 | Srednji/LFE izhod za prostorski zvok na zvočniku |
| 2 | Srednji/LFE izhod za prostorski zvok na računalniku  | 6 | Sprednji zvočni priključek na zvočniku           |
| 3 | Sprednji zvočni priključek na računalniku            | 7 | Zadnji zvočni priključek na zvočniku             |
| 4 | Zvočni kabel za 5.1 kanalni zvok  |   |  |

## Priključitev zvočnikov 7.1



- |   |   |   |  |
|---|---|---|--|
| 1 | Zadnji zvočni priključek na računalniku              | 6 | Srednji/LFE izhod za prostorski zvok na zvočniku |
| 2 | Srednji/LFE izhod za prostorski zvok na računalniku  | 7 | Sprednji zvočni priključek na zvočniku           |
| 3 | Stranski zvočni priključek na računalniku           | 8 | Zadnji zvočni priključek na zvočniku             |
| 4 | Sprednji zvočni priključek na računalniku          | 9 | Stranski zvočni priključek na zvočniku           |
| 5 | Zvočni kabel za 7.1 kanalni zvok  |   |  |



## Nastavitev tiskalnika

Na računalnik lahko na vrata USB priključite tiskalnik. Nekateri tiskalniki morda podpirajo tudi povezavi Wi-Fi in Bluetooth.

 **OPOMBA:** Funkcije, ki jih podpira tiskalnik, in navodila za nastavitev se lahko razlikujejo glede na model tiskalnika. Več informacij o nastavitvi tiskalnika najdete v dokumentaciji, ki je priložena tiskalniku.

Če želite namestiti žični tiskalnik, ga priključite na računalnik s kablom USB, preden upoštevate ta navodila. Če želite namestiti brezžični tiskalnik, upoštevajte navodila v dokumentaciji tiskalnika.

### Windows 8.1/10

1. V iskalno okno vnesite »Naprave«.

 **OPOMBA:** V sistemu 10 kliknite ali tapnite ikono iskanja, da prikažete iskalno polje. V sistemu 8.1 odprite čarobni gumb Iskan, da prikažete iskalno polje.

2. Kliknite ali tapnite **Naprave in tiskalniki**.

3. Kliknite ali tapnite **Dodaj tiskalnik**. Prikaže se okno **Dodajanje naprave**.

4. Upoštevajte navodila na zaslonu.

 **OPOMBA:** Če je vaš tiskalnik nameščen, se mora prikazati na seznamu na desni strani. Če vašega tiskalnika ni na seznamu, kliknite ali tapnite **Dodaj napravo** na vrhu seznama naprav. Na seznamu izberite tiskalnik, da ga namestite. Več informacij o nastavitvi tiskalnika najdete v dokumentaciji, ki je priložena tiskalniku.

### Windows 7

1. Kliknite **Start**  → **Naprave in tiskalniki**.

2. Kliknite **Dodajanje tiskalnika**. Prikaže se okno **Dodajanje tiskalnika**.

3. Upoštevajte navodila na zaslonu.

 **OPOMBA:** Pri dodajanju tiskalnika boste morda pozvani k namestitvi gonilnika tiskalnika. Uporabite nosilec podatkov z gonilnikom tiskalnika ali pa prenesite gonilnike s spletnega mesta proizvajalca tiskalnika. Več informacij o nastavitvi tiskalnika najdete v dokumentaciji, ki je priložena tiskalniku.

## Nastavitev spletne kamere

### Vgrajena spletna kamera

Vgrajena spletna kamera je nameščena na zaslonu prenosnega računalnika ali zunanjem zaslonu. Če spletno kamero naročite skupaj z računalnikom, so gonilniki in programska oprema nameščeni, ko prejmete računalnik. Če jih želite znova namestiti, uporabite nosilec podatkov, ki je priložen računalniku. Več informacij o uporabi spletne kamere najdete v poglavju »Uporaba spletne kamere«.

### Zunanja spletna kamera

Uporabite nosilec podatkov, ki je priložen spletni kameri, da namestite gonilnike in drugo potrebno programsko opremo za uporabo vseh funkcij spletne kamere. Več informacij najdete v dokumentaciji, ki je priložena spletni kameri.

## Nastavitev povezave Bluetooth

Z vklopom brezžičnega omrežja lahko omogočite omrežje Bluetooth v vašem računalniku. Večina prenosnih in tabličnih računalnikov ima vgrajeno kartico Bluetooth.

navodila za seznanjanje naprave z računalnikom ali tabličnim računalnikom najdete v poglavju »Uporaba povezave Bluetooth«.

 **OPOMBA:** Če želite preveriti, ali ima vaš računalnik ali tablični računalnik vgrajeno kartico Bluetooth, si glejte *tehnične podatke* računalnika ali tabličnega računalnika na spletnem mestu **www.dell.com/support**.

## Nastavitev kamere Intel RealSense 3D

S kamero Intel RealSense 3D lahko zajamete slike in posnamete videoposnetke. Slike, posnete s funkcijo Intel RealSense Snapshot, omogočajo učinke globine ali gibanja. Intel App Showcase zagotavlja dostop do knjižnice programov, ki jih lahko stranka prenese, da izkoristi funkcije kamere Intel RealSense 3D Camera.

 **OPOMBA:** Kamere Intel RealSense morda ne podpirajo vsi osebni in tablični računalniki. Več informacij najdete na spletnem mestu **www.intel.com**.

# O vašem računalniku

---

## Napajalnik

Napajalniki prenosne, tablične in nekatere namizne računalnike napajajo z elektriko. Komplet za napajanje Dell vsebuje napajalnik in napajalni kabel. Nazivna moč napajalnika (65 W, 90 W itd.) je odvisna od naprave, za katero je napajalnik izdelan, pri čemer se električni kabel razlikuje glede na državo, v katero je napajalnik dostavljen.

△ **POZOR: Če želite preprečiti okvaro računalnika, vam priporočamo, da uporabljate samo napajalnik, ki je priložen napravi, oz. nadomestni napajalnik, ki ga je odobril Dell.**



## Baterija

Baterija so večinoma razvrščene glede na nazivno moč, npr. 45 WHr, 65 WHr itd. Baterija vam omogoča, da napravo uporabljate, kadar ni priključena na električno vtičnico.

Življenjska doba baterije je število praznjenj in polnjenj brez znatnega vpliva na delovanje. Ko baterija doseže konec življenjske dobe, jo morate zamenjati.

Odvisno od računalniškega modela, lahko baterijo v vašem računalniku zamenjate sami oz. morate to prepustiti servisnemu tehniku podjetja Dell.

**OPOMBA:** Visoko zmogljive baterije imajo običajno daljšo življenjsko dobo, saj ne potrebujejo toliko polnjenj kot nizko zmogljive baterije.

**OPOMBA:** Namige o podaljšanju življenjske dobe baterije najdete v poglavju »[Podaljševanje življenjske dobe baterije](#)«.

## Gumbasta baterija

Gumbasta baterija napaja integrirano vezje dopolnilnega kovinsko-oksidnega polprevodnika (CMOS), tudi ko je računalnik izklopljen. Na čipu CMOS so shranjeni ura, datum in druge informacije o konfiguraciji vašega računalnika.

Življenjska doba gumbaste baterije lahko v običajnih pogojih uporabe traja nekaj let. Med dejavnike, ki vplivajo na življenjsko dobo gumbaste baterije, spadajo vrsta matične plošče, temperatura, čas, ko je računalnik izklopljen, in drugi.



# Sledilna ploščica

Sledilna ploščica je na voljo v večini prenosnih računalnikov in deluje kot miška. Vsebuje površino, občutljivo na dotik, ki zaznava gibanje in položaj vaših prstov. Sledilno ploščico lahko uporabite za premikanje kazalca, vlečenje ali premikanje izbranih elementov in klikanje z dotikom površine. Sledilne ploščice, ki so omogočene za poteze, podpirajo poteze, kot so povečava/pomanjšava, približevanje prstov, vrtenje, drsenje in druge. Kupite lahko tudi zunanje sledilne ploščice. Natančna sledilna ploščica je nova vrsta vnosne naprave, ki zagotavlja visoko natančen vnos s kazalcem in funkcije potez. Natančne sledilne ploščice komunicirajo neposredno z operacijskim sistemom, zato ne potrebujejo gonilnika.

 **OPOMBA:** Informacije o uporabi sledilne ploščice najdete v poglavju [»Uporaba sledilne ploščice«](#).

## Zaslon

Zaslone so razvrščeni glede na velikost zaslona, ločljivost, barvno lestvico in druge lastnosti. Zaslon z višjo ločljivostjo in boljšo podporo za barve običajno zagotavlja boljšo kakovost slike. Nekateri zunanji zasloni so opremljeni tudi z vrati USB, bralniki predstavnostnih kartic in drugo opremo. Zaslone lahko podpirajo tudi funkcije, kot so zaslon na dotik, 3-D in brezžična povezava.

### Zaslon na dotik

Zaslon na dotik je zaslon, na katerem lahko s predmeti na zaslonu komunicirate tako, da se dotaknete zaslona in ne uporabite miške, sledilne ploščice ali tipkovnice. Zaslon na dotik lahko upravljate s prstom ali drugim pasivnim predmetom, kot je pero. Zaslone na dotik so pogosto vgrajeni v mobilne telefone, tablične računalnike, računalnike in druge naprave. Pogosto uporabljeni tehnologiji zaslona na dotik sta kapacitivni zaslon in uporovni zaslon.

 **OPOMBA:** Zaslona na dotik morda ne podpirajo vsi računalniki.

 **OPOMBA:** Informacije o uporabi zaslona na dotik najdete v poglavju [»Uporaba zaslona na dotik«](#).

### 3-D zaslon

Na 3D-zaslone lahko prikažete 3D-slike in videoposnetke. 3-D zaslone delujejo tako, da levemu in desnemu očesu prikažejo ločeni 2-D slike. Možgani nato ti slike združijo in ju obravnavajo kot eno sliko z globino.

 **OPOMBA:** Za ogled 3D-slik boste morda potrebovali posebej zasnovana 3D-očala.

# Kamera

## Spletna kamera

Omogoča vam videoklepet, slikanje in snemanje videoposnetkov.

## 3D-kamera

3D-kamera omogoča zajem in pretakanje tridimenzionalnih slik ter s tem omogoča zaznavanje razdalje, velikosti in mere predmeta z vgrajenimi senzorji. To omogoča izboljšano interaktivnost med videokonferencami, igranjem spletnih iger in drugimi opravili.

## Kamera Intel RealSense 3D

Kamere RealSense so opremljene s tremi objektivami, standardno 2D-kamero za navadne fotografije in videoposnetke ter infrardečo kamero in infrardečim laserskim projektorjem. Infrardeči deli omogočajo kameri RealSense, da zazna razdaljo med predmeti in loči predmete od plasti ozadja za njimi ter tako omogoči znatno boljše prepoznavanje predmetov, obrazov in potez kot tradicionalna kamera. Naprave so na voljo v treh različicah: na sprednji strani, na zadnji strani in posnetek.

## Brezžični zaslon

Funkcija brezžičnega zaslona omogoča skupno rabo vsebine na računalniškem zaslonu s TV-sprejemnikom brez kablov. Če želite preveriti, ali vaš TV-sprejemnik podpira to funkcijo, si oglejte dokumentacijo za TV-sprejemnik.

 **OPOMBA:** Brezžičnega zaslona morda ne podpirajo vsi računalniki. Več informacij najdete na spletnem mestu [www.intel.com](http://www.intel.com).

## Tipkovnica

S tipkovnicami lahko vnašate znake in izvajate posebne funkcije z bližnjicami na tipkovnici. Število tipk in znakov, ki so na voljo, se razlikuje glede na državo, v katero je dostavljena tipkovnica.

Prenosniki imajo vgrajene tipkovnice. Tablični računalniki imajo običajno zaslonske tipkovnice, nekateri tablični računalniki pa podpirajo tudi zunanje tipkovnice. Na namizne računalnike Dell je tipkovnica priključena prek signalov USB ali brezžičnih signalov.

Običajne tipke, ki so na voljo na tipkovnici, so:

- Alfanumerične tipke za vnos črk, števil, ločil in simbolov

- Večpredstavnostne tipke in bližnjične tipke do programov
- Nadzorne tipke kot so Ctrl, Alt, Esc in tipka Windows
- Bližnjične tipke, ki so namenjene za določeno opravilo ali zagon posebnih funkcij
- Funkcijske tipke od F1 do F12 in
- Tipke za krmarjenje za premikanje kazalca po dokumentih in oknih: Home, End, Page Up, Page Down, Delete, Insert in smerne tipke.

## Fizična tipkovnica

Fizične tipkovnice se uporabljajo pri prenosnih in namiznih računalnikih. Prenosni računalniki imajo tipkovnico običajno vgrajeno. Zunanje tipkovnice se običajno uporabljajo z namiznimi računalniki. Na nekaterih tipkovnicah so morda na voljo funkcije, kot so tipke za nastavitev glasnosti, bližnjice do programov, vgrajena sledilna ploščica, programirljive bližnjične tipke, osvetlitev in druge.



## Osvetlitev tipkovnice

Osvetlitev, ki je na voljo na nekaterih fizičnih tipkovnicah, osvetli simbole na tipkah in omogoča uporabo tipkovnice v temnih prostorih. Osvetlitev lahko vklopite ročno ali jo konfigurirate tako, da se vklopi samodejno, ko je računalnik v temnem okolju.



Osvetljene tipkovnice v prenosnih računalnikih Dell imajo različna stanja osvetlitve. Med različnimi stanji osvetlitve preklapljate tako, da pritisnete tipko Fn in smerno desno.

**OPOMBA:** Osvetljena tipkovnica morda ni na voljo v vseh računalnikih. Če želite preveriti, ali je osvetljena tipkovnica na voljo v vašem računalnikih, si oglejte *tehnične podatke* za računalnik na spletnem mestu [www.dell.com/support](http://www.dell.com/support).

## Zaslonska tipkovnica

Zaslonske tipkovnice so na voljo skoraj pri vseh računalnikih in tabličnih računalnikih, vendar pa se običajno uporabljajo pri napravah z zaslonom na dotik, kot so tablični in večnamenski računalniki. Tipke lahko izberete z miško ali z dotikom tipk na zaslonu na dotik.

## Vrste priključkov tipkovnice

Tipkovnice lahko priključite na računalnik z uporabo kabla (ožičene) ali z uporabo brezžičnih signalov (brezžične).

### Ožičena

Ožičene tipkovnice priključite na računalnik z uporabo kabla (običajno USB) in ne zahtevajo dodatnega vira napajanja, kot so baterije.



## Brezžična

Brezžične tipkovnice uporabljajo radijske frekvence (RF) ali Bluetooth (BT) za priključitev na računalnik. Pri tem načinu vam ni treba uporabiti toliko kablov, poleg tega pa vam omogoča prilagodljivost, saj lahko tipkovnico uporabljate na udobnejšem mestu nekaj metrov od računalnika. Take tipkovnice delujejo na baterije.

Tipkovnicam, ki uporabljajo radiofrekvenčno tehnologijo, je običajno priložen sprejemnik, ki ga morate priključiti na računalnik. Tipkovnice Bluetooth lahko seznanite z vgrajeno kartico Bluetooth v računalniku ali zunanjim vmesnikom Bluetooth.

## Servisna oznaka in koda za hitri servis

Servisno oznako in kodo za hitri servis računalnika najdete na enega od teh načinov:

- Nalepka na računalniku ali tabličnem računalniku
- Ploščica SupportAssist v računalniku. Več informacij najdete v poglavju »[Dell SupportAssist](#)«.
- Spletno mesto s podporo družbe Dell na naslovu **[www.dell.com/support](http://www.dell.com/support)**
- Program za nastavitev BIOS-a

## Iskanje oznake na računalniku

Prenosni računalniki — spodnji del prenosnega računalnika pod sistemsko oznako ali v ležišču za baterijo

Namizni računalniki — zadnja stran ali na vrhu ohišja računalnika

Tablični računalniki — hrbtina ali spodnja stran tabličnega računalnika

 **OPOMBA:** Informacije o določenem mestu oznake na vaši napravi najdete v *priložniku za hitri zagon*, ki je priložen računalniku, ali na spletnem mestu **[www.dell.com/support](http://www.dell.com/support)**.

## Spletno mesto s podporo družbe Dell

1. Obiščite spletno mesto **[www.dell.com/support](http://www.dell.com/support)**.
2. Kliknite ali tapnite **Detect Product** (Zaznaj izdelek) in upoštevajte navodila na zaslonu.

## Program za nastavitev BIOS-a

1. Vključite (ali ponovno zaženite) računalnik.
2. Ko se prikaže logotip DELL, počakajte, da se prikaže poziv za pritisek tipke F2 in nato takoj pritisnite tipko F2, da odprete program za nastavitev BIOS-a.



**OPOMBA:** Poziv za pritisk tipke F2 je prikazan le nekaj časa.

Če zamudite poziv, počakajte, da se računalnik zažene na namizje, ter nato izklopite računalnik in poskusite znova.

3. Na zavihku **Main** (Glavno) poiščite možnost **Service Tag** (Servisna oznaka). Več informacij o programih za nastavitvev BIOS-a najdete v *servisnem priročniku* vašega računalnika na spletnem mestu **www.dell.com/support**.

## Naprava za shranjevanje

V naprave za shranjevanje lahko shranite podatke za poznejšo uporabo. Naprave za shranjevanje so lahko notranje ali zunanje. V večini naprav za shranjevanje so podatki shranjeni toliko časa, dokler jih ročno ne izbrišete. Primeri naprav za shranjevanje so trdi diski (HDD), polprevodniški diski (SSD), optični pogoni, bliskovni pogoni in druge.

### Notranje naprave za shranjevanje

Notranje naprave za shranjevanje so nameščen v računalniku in jih običajno ne morete odstraniti, ko je računalnik vklopljen. Najpogostejše notranje naprave za shranjevanje so trdi diski (HDD) in polprevodniški diski (SSD).

Trdi in polprevodniški diski uporabljajo vmesnik SATA za prenos informacij. Polprevodniški diski so fizično podobni trdim diskom, zato so združljivi z obstoječimi računalniki.

Trdi diski imajo diskovne plošče, polprevodniški diski pa bliskovni pomnilnik. Polprevodniški diski so zato hitrejši, delujejo tišje, so energijsko učinkoviti in odporni na udarce.

### Izmenljive naprave za shranjevanje

Naprave za shranjevanje, ki jih lahko odstranite iz računalnika, ne da bi ga izklopili, se imenujejo izmenljive naprave za shranjevanje. Med pogosto uporabljene izmenljive naprave za shranjevanje spadajo:

- Optični diski,
- Pomnilniške kartice,
- Pomnilniški ključki in
- Zunanji trdi diski.

### Optični pogoni in diski

Vaš računalnik morda podpira pogon DVD RW ali kombinirani DVD RW in Blu-ray. Optični diski so lahko samo za branje, enkrat zapisljivi ali ponovno zapisljivi.

Med nekatere običajne vrste pogonov spadajo:

- Zapisovalnik Blu-ray – Bere in zapisuje na diske Blu-ray, DVD-je in CD-je.
- Kombinirani zapisovalnik Blu-ray + pogon DVD RW – Bere diske Blu-ray. Bere in zapisuje na DVD-je in CD-je.
- DVD RW – Bere in zapisuje na DVD-je in CD-je.

## Pomnilniške kartice

Pomnilniške kartice, imenovane tudi predstavnostne ali bliskovne kartice, uporabljajo bliskovni pomnilnik za shranjevanje podatkov. Te kartice so znova zapisljive, hitre in ohranijo podatke, tudi če je napajanje prekinjeno. Pogosto se uporabljajo v napravah, kot so digitalni fotoaparati, mobilni telefoni, predvajalniki predstavnosti, igralne konzole in druge naprave. V vašem računalniku je morda nameščen bralnik predstavnostnih kartic za branje teh kartic in zapisovanje nanje.

Med nekatere običajni vrste pomnilniških kartic spadajo:

**Kartica Secure Digital (SD)/Secure Digital High Capacity (SDHC)**



**Kartica Secure Digital Extended Capacity (SDXC) [kartica z ultra visoko hitrostjo (UHS)]**



**Kartica Secure Digital miniSD**



**Kartica Multimedia Card (MMC)**



**Kartica MultiMedia Card plus (MMC+)**



---

**Kartica MultiMedia Card (MMC) Mobile**



---

**Kartica RS MMC**



---

**Kartica Extreme Digital (xD)**



---

**Kartica Memory Stick XC (MSXC)**



---

**Kartica Compact Flash I, II/Compact Flash MD**

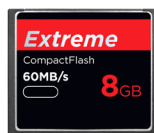

---

**Kartica Memory Stick Duo**



---

**Kartica Memory Stick Pro Duo**



---

**Kartica Memory Stick Pro-HG Duo**

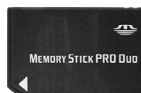

---

**Kartica Memory Stick (MS)/Memory Stick Pro (MS Pro)**



---

**Kartica Smart Media/Smart Media XD**



## Pomnilniški modul

V pomnilniškem modulu so shranjeni začasni podatki, ki jih računalnik potrebuje za izvajanje opravil. Vse datoteke in programi se naložijo v pomnilniške module, preden jih lahko odprete ali uporabite. Pomnilniški moduli so razvrščeni glede na zmogljivost (v GB) in hitrost (v MHz). Hitrejša in večja količina pomnilnika običajno omogoča boljšo učinkovitost delovanja. Med pogoste vrste pomnilniških modulov spadajo:

- DIMM (dvojni zaporedni pomnilniški modul) — Uporablja se v namiznih računalnikih.
- SODIMM (majhen dvovrstni pomnilniški modul) — Po velikosti manjši od modulov DIMM. Običajno se uporablja v prenosnih računalnikih. Vendar pa se modul SODIMM uporablja tudi za nekatere kompaktne računalnike in večnamenske računalnike.

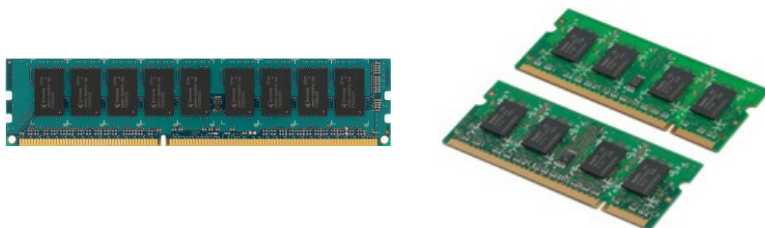

# Matična plošča

Matična plošča sestavlja osrednji del računalnikov. Vse druge naprave so priključene na matično ploščo, kar jim omogoča medsebojno komunikacijo. Na matični plošči je več različnih krmilnikov in priključkov, ki omogočajo izmenjavo podatkov med različnimi komponentami računalnika. Na matično ploščo so lahko vgrajene tudi grafične, zvočne in omrežne zmogljivosti.

Nekatere pomembne komponente matične plošče so:

- Podnožje procesorja
- Priključki pomnilniškega modula
- Razširitvene reže za kartice in
- CMOS za shranjevanje BIOS-a

## Nabor vezij

Nabor vezij nadzira komponente matične plošče in omogoča komunikacijo med različnimi komponentami. Nabor vezij je običajno del matične plošče. Vendar pa je pri nekaterih novih generacijah procesorjev nabor vezij morda vgrajen v procesor.

## Processor

Procesorji prejemajo podatke in navodila od programov in obdelajo le-te na zahtevo programske opreme.

Procesorji so zasnovani posebej za namizne in prenosne računalnike, mobilne naprave in druge naprave. Procesorja, ki je zasnovan za eno vrsto naprave, običajno ni mogoče uporabiti v drugi vrsti naprave.

Procesorji, ki so namenjeni za prenosnike in mobilne naprave, porabijo manj energije v primerjavi s procesorji za namizne računalnike in strežnike.

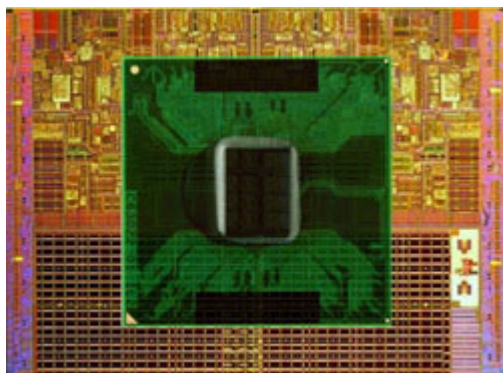

Procesorje običajno razdelimo glede na:

- Število jeder v procesorju
- Hitrost in frekvenco v gigahertzih (GHz) ali megahertzih (MHz) in
- Vdelan pomnilnik, ki se imenuje tudi predpomnilnik

Ti dejavniki določajo tudi učinkovitost delovanja procesorja. Višje vrednosti običajno pomenijo boljšo učinkovitost delovanja. Nekateri procesorji so morda vgrajeni v matično ploščo.

Proizvajalci procesorjev so na primer Intel, AMD, Qualcomm in drugi.

## Ventilator računalnika

Ventilator računalnika hladi notranje komponente računalnika, tako da vroč zrak iz notranjosti izpiha v zunanost računalnika. Ventilatorji računalnika se pogosto uporabljajo za ohlajevanje komponent, ki porabijo veliko energije in zato ustvarijo veliko toplote. Z ohlajevanjem komponent se prepreči, da bi se komponente pregrele, začele napačno delovati ali se poškodovale.

## Hladilnik

Hladilniki so namenjeni zniževanju vročine, ki jo ustvari procesor, nekatere vrhunske grafične kartice in vdelani nabori vezij. Nad hladilniki ali ob njih je običajno nameščen ventilator, ki povečuje pretok zraka.

Hladilnik ni sestavljen samo iz enega kosa kovine, ampak iz rež ali rezil. S tem se poveča površina, pri čemer je doseženo največje odvajanje toplote. Med procesorjem ali grafično kartico in hladilnikom je tanka plast termalne paste za lažjo izmenjavo toplote.





## Termalna pasta

Termalna pasta, imenovan tudi termalni gel ali termalna zmes, ustvari toplotno-prevodno plast med procesorjem in hladilnikom. Nanos termalne paste med procesor in hladilnik poveča prenos toplote iz procesorja v hladilnik, saj ima termalna pasta boljšo prevodnost kot zrak.

## Grafična kartica

Grafične kartice obdelujejo grafične podatke in pošiljajo video v prikazovalno napravo, kot je monitor ali projektor.

Grafične kartice so lahko:

- **Vgrajene** — Pogosto se imenujejo vgrajene grafične kartice, saj so vgrajene na matično ploščo. V nekaterih računalnikih je grafična kartica vgrajena v procesor. Vgrajene grafične kartice običajno souporabljajo sistemski pomnilnik (RAM) in lahko uporabljajo procesor za obdelavo videa.

Pospešena procesorska enota (APU) je vgrajena na ploščo procesorja in ponuja visoko hitrostni prenos podatkov in manjšo porabo.

- **Diskretne** — Diskretne grafične kartice so nameščene ločeno na matično ploščo. Diskretne grafične kartice imajo dodeljeni pomnilnik na karticah in na splošno zagotavljajo boljšo učinkovitost delovanja kot vgrajene grafične kartice. Te kartice so najbolj primerne za zahtevne grafične programe, igranje visokoločljivostnih iger itd.

 **OPOMBA:** Če v računalnik, v katerem je nameščena vgrajena grafična kartica, namestite diskretno grafično kartico, je vgrajena grafična kartica privzeto onemogočena. V programu za nastavitve BIOS-a izberite kartico, ki jo želite uporabiti.

Preklop med grafičnimi karticami omogoča računalnikom z nizko zmogljivostno vgrajeno grafično kartico in visoko zmogljivostno diskretno grafično kartico preklop med karticama, odvisno od obremenitev in zahtev.



# TV-kartice

TV-kartice lahko uporabljate za gledanje televizije v računalniku. TV-kartice so na voljo za namizne in prenosne računalnike kot notranje ali zunanje naprave.

**OPOMBA:** TV-kartic ne podpirajo vsi računalniki.

## Vgrajene

- PCI-E
- PCI

## Zunanje

- USB
- Kartica PC Card
- Kartica ExpressCard



TV-sprejemniki so večinoma samostojni, a imajo hkrati nekatere grafične kartice vdelane TV-sprejemnike.

Za več informacij o uporabi TV-sprejemnikov glejte dokumentacijo TV-sprejemnika.

# Zvočniki

Prenosni in tablični računalniki imajo vgrajene zvočnike za predvajanje zvoka. Zvočniki so vgrajeni tudi v namizne računalnike, vendar pa se uporabljajo samo za ustvarjanje piskov, s katerimi označujejo napake ali okvare.

Na računalnik ali tablični računalnik lahko priključite tudi zunanje zvočnike. Zvočniki morda podpirajo 3,5-milimetrski zvočni priključek, USB ali brezžično povezavo do vašega računalnika.

Zvočniki so običajno razvrščeni glede na število zvočnih kanalov, ki jih podpirajo, na primer 2, 2.1, 5.1, 7.1 itd. Številka pred decimalno piko označuje število kanalov, številka za decimalno piko pa globokotonec.

**OPOMBA:** Vaša zvočna kartica mora podpirati kanale 5.1/7.1 za proizvodnjo kanalnega zvoka 5.1/7.1.



## Prostorski zvok 2.1

2.1 označuje sistem z dvema zvočnikoma (levi in desni kanal) ter nizkotonec.

## 5.1 prostorski zvok

5.1 označuje število zvočnih kanalov pri večini konfiguracij za prostorski zvok. Zvočni sistem 5.1 uporablja štiri glavne zvočne kanale (spredaj levo, spredaj desno, sredina, levo prostorsko in desno prostorsko) in en zvočni signal z nizko frekvenco.

## 7.1 prostorski zvok

7.1 označuje število zvočnih kanalov pri večini konfiguracij za prostorski zvok. Zvočni sistem 7.1 uporablja dva dodatna zvočnika (zadnji levi in zadnji desni) poleg kombinacije z zvočnim sistemom 5.1. Več informacij o nastavitvi zvoka najdete v poglavju [»Nastavitev zvoka«](#).

## Spletna kamera

S spletno kamero lahko posnamete videoposnetke in fotografije, uporabite pa jo lahko tudi za videoklice. Vaš zaslon ima morda vgrajeno spletno kamero, lahko pa na računalnik priključite zunanjo spletno kamero. Kakovost kamere je običajno opredeljena s številom slikovnih pik, ki jih lahko zajame.

Če želite uporabiti spletno kamero, morate namestiti gonilnike spletne kamere in programsko opremo. Če ste spletno kamero naročili skupaj z računalnikom, so gonilniki in programska oprema nameščeni, ko prejmete računalnik. Več informacij o uporabi spletne kamere najdete v poglavju [»Uporaba spletne kamere«](#).

## Omrežje

Omrežje omogoča, da priključite vaše naprave med sabo in na internet. Te naprave so računalniki, tablični računalniki, telefoni, tiskalniki in druga dodatna oprema. Omrežje lahko nastavite z uporabo kablov (LAN) ali brezžičnih naprav (WLAN). Omrežja lahko nastavite z uporabo ethernet, omrežja Wi-Fi, WWAN, Bluetooth itd.

### Lokalno omrežje (LAN)

Naprave so povezane uporabo ethernet kablov in prekrivajo dokaj majhno območje, običajno v notranjosti hiše ali zgradbe.

### Brezžično lokalno omrežje (WLAN)

Naprave so povezane z uporabo brezžične povezave in prekrivajo dokaj majhno območje, običajno v notranjosti hiše ali zgradbe. Brezžična povezava, uporabljena za nastavitve omrežja WLAN, je običajno Wi-Fi (802.11x, kjer x označuje različne protokole 802.11).

### Prostrano brezžično omrežje (WWAN)

To storitev, ki se imenuje tudi mobilno širokopasovno omrežje, običajno ponujajo mobilni operaterji za uporabo v mobilnih napravah. Mobilna naprava ali prenosni računalnik mora podpirati tehnologijo WWAN za povezavo s tem omrežjem.

## Brezžično osebno omrežje (WPAN)

Naprave so običajno povezane brezžično prek povezave Bluetooth, RF, komunikacijo s tehnologijo bližnjega polja (NFC) itd. Ta vrsta omrežja ima običajno doseg nekaj metrov od naprave. Navodila za vzpostavitev povezave z internetom v računalniku ali tabličnem računalniku najdete v poglavju »Vzpostavljanje povezave z internetom«.

## Modem

Modemi omogočajo, da v računalniku ali usmerjevalniku vzpostavite povezavo z internetom. Modemi so lahko analogni (klicni) ali digitalni (DSL ali kabelski). Modeme DSL ali kabelske modeme običajno zagotovi ponudnik internetnih storitev.

- Klicni modem — Elektronske naprave, ki analogne telefonske signale pretvorijo v digitalne, ki jih računalnik lahko obdela, in digitalne signale računalnika v analogne, ki se lahko prenašajo po telefonskih linijah. Klicni modemi so lahko notranji ali zunanji.
- Digitalni modem — uporabljajo se pošiljanje in prejem podatkov prek digitalnih telefonskih linij, kot na primer digitalno naročniško linijo (DSL) ali vgrajeno storitveno digitalno omrežje (ISDN).

## Usmerjevalnik

Usmerjevalnik je naprava, ki posreduje podatke med računalniškimi omrežji. Najbolj znani tipi usmerjevalnikov so namenjeni za domačo ali pisarniško uporabo, ki omogočajo skupno rabo povezave do interneta med več napravami hkrati.

Usmerjevalniki so lahko žični ali brezžični. Žični usmerjevalnik omogoča, da povezavo v računalniku vzpostavite z ethernetnim kablom (RJ45). Večina domačih žičnih usmerjevalnikov ima štiri vrata, prek katerih lahko z internetom povežete štiri računalnike hkrati. Brezžični usmerjevalnik uporablja tehnologijo Wi-Fi, ki omogoča, da prek brezžične povezave telefone, tablične računalnike, računalnike in druge naprave povežete z omrežjem. Brezžični usmerjevalniki lahko vzpostavijo povezavo z več napravami hkrati. Več informacij najdete v dokumentaciji usmerjevalnika.

## Krmilnik omrežnega vmesnika (NIC)

Krmilniki omrežnega vmesnika, imenovani tudi omrežne kartice ali kartice lokalnega omrežja (LAN), vzpostavljajo povezavo z omrežjem prek ethernetnega kabla. Krmilniki omrežnega vmesnika so lahko notranji (vgrajeni na matično ploščo) ali zunanji (razširitvene kartice). Večina novih računalnikov ima vgrajene omrežne kartice.

## Kartica za brezžično lokalno omrežje (WLAN)

Kartice WLAN uporabljajo tehnologijo Wi-Fi, ki vašim napravam omogoča, da vzpostavijo povezavo z brezžičnim usmerjevalnikom. Računalnik ima morda notranjo (razširitvene kartice ali vgrajeno na matično ploščo) ali zunanjo kartico WLAN.

## Kartica prostrano brezžično omrežje (WWAN)

Krmilniki prostranega brezžičnega omrežja (WWAN) omogočajo brezžično povezljivost prek tehnologije sprejemnih stolpov. Ta tehnologija je običajno na voljo v telefonih, tabličnih računalnikih in poslovnih prenosnih računalnikih. Za povezljivost WWAN boste morda potrebovali kartico SIM in pogodbo o storitvah.

## Bluetooth

Bluetooth omogoča, da v računalniku ali tabličnem računalniku vzpostavite povezavo na kratke razdalje z drugimi napravami, v katerih je omogočena povezava Bluetooth. Naprave Bluetooth lahko vključujejo telefone, slušalke, tipkovnice, miške, tiskalnice itd. Priključki Bluetooth so lahko notranji (razširitvene kartice ali vgrajeni na matično ploščo) ali zunanji.

Bolj visoko razviti usmerjevalniki, kot so usmerjevalniki za podjetja, povežejo velika podjetja ali omrežja ponudnikov internetnih z zmogljivimi temeljnimi usmerjevalniki, ki posredujejo podatke pri visokih hitrostih prek optičnih kablov internetne hrbtenice.

## Komunikacija s tehnologijo bližnjega polja

Komunikacija s tehnologijo bližnjega polja (NFC) omogoča izmenjavo podatkov med dvema napravama tako, da se napravi dotakneta ena druge, ali tako, da ju približate. Naprave, v katerih je omogočena tehnologija NFC, lahko uporabljate za branje oznak NFC, plačevanje, skupno rabo datotek med združljivimi napravami in drugo.

V prenosnih in tabličnih računalnikih Dell, ki podpirajo NFC, je ta omogočen privzeto z vklopom brezžičnega omrežja.

 **OPOMBA:** Navodila za povezavo naprave, v kateri je omogočena tehnologija NFC, z računalnikom ali tabličnim računalnikom najdete v dokumentaciji vaše naprave.

 **OPOMBA:** Skupna raba datotek deluje samo med napravami, v katerih je nameščen Windows.

# Uporaba računalnika

## Polnjenje baterije

Priključite napajalnik na računalnik ali tablični računalnik, da napolnite baterijo. Baterija se polni, ko je računalnik ali tablični računalnik v uporabi ali izklopljen. Notranja vezja v bateriji preprečujejo, da bi se baterija prekomerno napolnila.

 **OPOMBA:** Če se baterija segreje zaradi uporabe v prevročem okolju, se morda ne bo napolnila, ko boste priključili napajalnik. Pred nadaljevanjem polnjenja počakajte, da se baterija ohladi.

 **OPOMBA:** Navodila za izboljšanje življenjske dobe baterije računalnika najdete v poglavju »[Podaljševanje življenjske dobe baterije](#)«.

## Uporaba tipkovnice

Za vnos besedila in izvršitev drugih funkcij pritisnite tipke na vaši fizični tipkovnici ali pritisnite zanke na tipkovnici na zaslonu.

### Bližnjice na tipkovnici

Z nekaterimi tipkami na tipkovnici prenosnega računalnika in na nekaterih zunanjih tipkovnicah lahko izvajate dve ali več funkcij, če jih pritisnete z drugimi posebnimi tipkami, kot je Fn. Pri nekaterih računalnikih lahko izberete privzeto delovanje tipke v programu za nastavitvev BIOS-a ali z bližnjicami na tipkovnici.

Ctrl, Shift in Esc

Odpre okno **Upravitelj opravil**.

Fn in F8

Preklopi med prikazovalnima napravama — samo glavni zaslon, dvojniki, razširi oba zaslona in samo drugi zaslon.

Označite želeno ikono za preklon zaslona na to možnost.

Fn in smerna tipka gor

Povečajte svetlost samo na vgrajenem zaslonu (in ne na zunanjem zaslonu).

Fn in smerna tipka dol

Zmanjšajte svetlost samo na vgrajenem zaslonu (in ne na zunanjem zaslonu).

Windows in tipka L

Zaklenite sistem.

Fn in Esc	Aktivirajte način upravljanja porabe energije. To bližnjico na tipkovnici lahko v oknu <b>Lastnosti možnosti porabe energije</b> na zavihku <b>Dodatno</b> znova programirate tako, da z njo vključite drug način za upravljanje porabe energije.
F2	Preimenujte izbrani predmet.
F3	Poiščite datoteko ali mapo.
F4	Prikažite spustno naslovno vrstico v raziskovalcu Windows.
F5	Osvežite aktivno okno.
F6	Krožite po elementih zaslona v oknu ali na namizju.
F10	Aktivirajte menijsko vrstico v aktivnem programu.
Ctrl in c	Kopirajte izbrani predmet.
Ctrl in x	Izrežite izbrani predmet.
Ctrl in v	Prilepite izbrani predmet.
Ctrl in z	Razveljavite dejanje.
Ctrl in a	Izberite vse predmete v dokumentu ali oknu.
Ctrl in F4	Zaprte aktivno okno (v programih, ki vam dovolijo sočasno odpiranje več dokumentov).
Ctrl, Alt in Tab	Uporabite tipke s puščicami za preklon med odprtimi predmeti.
Alt in Tab	Preklopite med odprtimi programi.
Alt in Esc	Krožite po predmetih v vrstnem redu odpiranja.
Izbris	Izbrišite izbrani predmet in ga premaknite v koš.
Shift in Delete	Izbrišite izbrani predmet brez, da bi ga premaknili v koš. <b>POZOR:</b> Datotek, ki jih izbrišete na ta način, ne morete obnoviti iz koša.

Ctrl in smerna tipka desno	Premaknite kazalec na začetek naslednje besede.
Ctrl in smerna tipka levo	Premaknite kazalec na začetek prejšnje besede.
Ctrl in smerna tipka dol	Premaknite kazalec na začetek naslednjega odstavka.
Ctrl in smerna tipka gor	Premaknite kazalec na začetek prejšnjega odstavka.
Ctrl, Shift s smerno tipko	Izberite odsek besedila.
Shift s poljubno smerno tipko	Izberite več kot en predmet v oknu ali na namizju oz. izberite besedilo znotraj dokumenta.
Tipka Windows in m	Minimizira vsa odprta okna.
Tipka Windows, Shift in m	Obnovi vsa minimizirana okna. Ta kombinacija tipk je namenjena obnovitvi minimiziranih oken po uporabi kombinacije tipke z logotipom sistema Windows in tipke m.
Tipka Windows in e	Zaženite Raziskovalca.
Tipka Windows in r	Odprite pogovorno okno <b>Zaženi</b> .
Tipka Windows in f	Odprite pogovorno okno <b>Rezultati iskanja</b> .
Tipka Windows ter Ctrl in f	Odprite pogovorno okno <b>Rezultati iskanja — računalnik</b> (če ima računalnik vzpostavljeno povezavo z omrežjem).
Tipka Windows in premor	Odprite pogovorno okno <b>Sistemske lastnosti</b> .



## Bližnjice na tipkovnici – Windows 8.1/Windows RT

V spodnji tabeli je navedenih nekaj bližnjic na tipkovnici, ki so značilne za Windows 8.1 in Windows RT. Te bližnjice na tipkovnici so na voljo poleg bližnjic na tipkovnici, ki so že na voljo v starejših različicah sistema Windows.

Tipka Windows in začnite z vnosom	Iskanje po vašem računalniku.
Ctrl in +	Povečava večjega števila predmetov na zaslonu, kot so programi pripeti na zaslonu Start.
Ctrl in -	Pomanjšava večjega števila predmetov na zaslonu, kot so programi pripeti na zaslonu Start.
Tipka Windows in c	Odprite stransko vrstico s čarobnimi gumbi.
Tipka Windows in f	Odprite čarobni gumb »Iskanje« za iskanje datotek v računalniku.
Tipka Windows in h	Odprite čarobni gumb »Iskanje«.
Tipka Windows in i	Odprite čarobni gumb »Nastavitve«.
Tipka Windows in j	Preklopite med glavnim in pripetim programom.
Tipka Windows in k	Odprite čarobni gumb »Naprave«.
Tipka Windows in o	Zaklenite usmerjenost zaslona (pokončno ali ležeče).
Tipka Windows in q	Odprite čarobni gumb »Iskanje«, da poiščete programe v računalniku.
Tipka Windows in w	Odprite čarobni gumb »Iskanje«, da poiščete krmilnike računalniških nastavitev v računalniku.
Tipka Windows in z	Prikažite razpoložljive možnosti v programu.
Tipka Windows in preslednica	Preklopite jezik vnosa in razporeditev tipkovnice.
Tipka Windows, Ctrl in preslednica	Preklopite na predhodno izbrani jezik vnosa in razporeditev tipkovnice.

Tipka Windows in Tab	Preklopite med odprtimi programi, ki so prikazani v navpični stranski vrstici na levi strani zaslona.
Tipka Windows, Ctrl in Tab	Prikaže stransko vrstico z odprtimi programi in ohrani stransko vrstico na zaslonu, ko izpustite tipke. Nato se lahko s smernima tipkama gor in dol pomikate med odprtimi programi.
Tipka Windows, Shift in .	Zatakните program na levo stran.
Tipka Windows in .	Preklopite med odprtimi programi.

 **OPOMBA:** Informacije o posebnih bližnjicah na tipkovnici, ki so na voljo v vašem računalniku, najdete v *priročniku za hitri zagon*, ki priložen računalniku, ali na spletnem mestu **[www.dell.com/support](http://www.dell.com/support)**.

## Prilagajanje tipkovnice

Vašo tipkovnico lahko prilagodite na naslednji način:

- Spremenite čas ponavljanja znakov tipkovnice, ko pritisnete in zadržite tipko
- Spremenite hitrost ponavljanja znakov tipkovnice
- Spremenite stopnjo utripanje kazalca
- Prilagodite zaporedje tipk za jezike vnosa

Za prilagoditev vaše tipkovnice:

### Windows 10/8.1

1. V iskalno polje vnesite **Nadzorna plošča**.

 **OPOMBA:** V sistemu 10 kliknite ali tapnite ikono iskanja, da prikažete iskalno polje. V sistemu 8.1 odprite čarobni gumb Iskan, da prikažete iskalno polje.

2. Kliknite **Nadzorna plošča**.

3. Če je vaša nadzorna plošča prikazana po kategoriji, kliknite ali tapnite spustni meni **Prikaži po** in izberite **Majhne ikone** ali **Velike ikone**.

4. Kliknite ali tapnite **Tipkovnica**.

5. Prilagodite nastavitve tipkovnice, ki jih želite spremeniti, in nato kliknite **V redu**, da shranite nastavitve in zaprete okno.

## Windows 7

1. Kliknite **Start**  → **Nadzorna plošča**.
2. Če je vaša **nadzorna plošča** prikazana po zvrsti **Kategorija**, kliknite spustni meni **Prikaži po:** in izberite **Majhne ikone** ali **Velike ikone**.
3. Kliknite **Tipkovnica**.
4. Prilagodite nastavitve tipkovnice, ki jih želite spremeniti, in nato kliknite **V redu**, da shranite nastavitve in zaprete okno.

## Uporaba številke tipkovnice na prenosnem računalniku

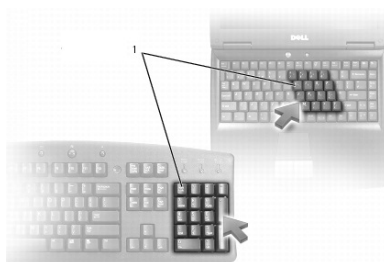

### 1 Številka tipkovnica

Prenosni računalnik ima lahko številsko tipkovnico, ki je vgrajena v tipkovnico. Številka tipkovnica ustreza številski tipkovnici na navadnih tipkovnicah.

- Za vnos številke ali simbola pritisnite in pridržite tipko Fn ter pritisnite zeleno tipko.
- Številsko tipkovnico omogočite s pritiskom tipke Num Lock. Lučka  označuje, da je številka tipkovnica vklopljena.
- Če želite onemogočiti številsko številčnico, ponovno pritisnite Num lock.

 **OPOMBA:** Nekateri prenosni računalniki imajo namensko številsko številčnico.

## Uporaba sledilne ploščice

S sledilno ploščico premaknete kazalec ali izberete predmete na zaslonu.

- Če želite premakniti kazalec, s prstom rahlo podrsnite po sledilni ploščici.
- Če želite klikniti z levo tipko ali izbrati predmet, enkrat pritisnite levi gumb sledilne ploščice ali tapnite sledilno ploščico.
- Če želite klikniti z desno tipko, enkrat tapnite desni gumb sledilne ploščice.
- Če želite dvoklikniti predmet, dvakrat pritisnite levi gumb sledilne ploščice ali dvakrat tapnite sledilno ploščico.

- Če želite izbrati in premakniti (ali povleči) predmet, premaknite kazalec do predmeta in dvakrat hitro tapnite sledilno ploščico, pri tem pa odstranite prsta s sledilne ploščice po drugem tapu, nato pa premaknite predmet z drsenjem prsta po površini.

## Poteze sledilne ploščice

 **OPOMBA:** Vaš računalnik morda ne podpira vseh potez sledilne ploščice.

 **OPOMBA:** Nastavitve potez sledilne ploščice lahko spremenite z dvoklikom ikone sledilne ploščice v območju za obvestila.

Vaš računalnik morda podpira poteze **drsenja, povečave/pomanjšave, vrtenja, vlečenja** in **hitrega zagona**.

### Drsenje

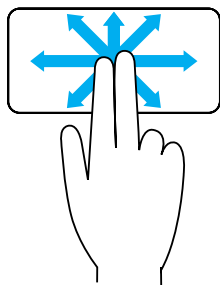

**Panoramsko pomikanje** — Omogoča, da premikate fokus na izbranem predmetu, ko ni prikazan celoten predmet.

Premaknite dva prsta v zeleno smer za panoramsko pomikanje na izbranem predmetu.

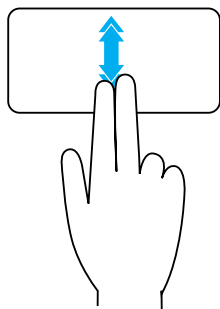

**Samodejno navpično pomikanje** — Omogoča, da se pomikate gor ali dol v aktivnem oknu.

Hitro pomaknite dva prsta gor ali dol, da aktivirate samodejno navpično pomikanje.

Tapnite sledilno ploščico, da ustavite samodejno pomikanje.

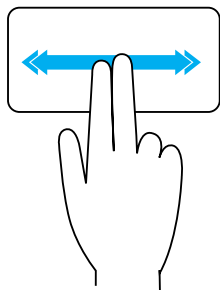

### **Samodejno vodoravno pomikanje** – Omogoča,

da se pomikate levo ali desno v aktivnem oknu.

Hitro pomaknite dva prsta levo ali desno, da aktivirate samodejno vodoravno pomikanje.

Tapnite sledilno ploščico, da ustavite samodejno drsenje.

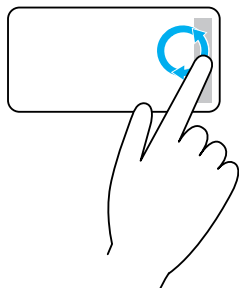

### **Krožno pomikanje gor/dol** – Omogoča pomikanje gor in dol.

V območju za navpično pomikanje na desnem robu sledilne ploščice pomaknite prst v smeri urinega kazalca za pomik navzgor in v nasprotni smeri urinega kazalca za pomik navzdol.

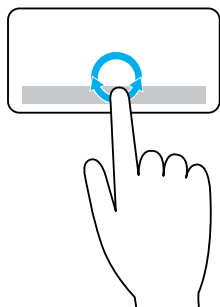

### **Krožno pomikanje levo/desno** – Omogoča pomikanje levo in desno.

V območju za vodoravno pomikanje na spodnjem robu sledilne ploščice pomaknite prst v smeri urinega kazalca za pomik v desno in v nasprotni smeri urinega kazalca za pomik v levo.

## **Povečava/pomanjšava**

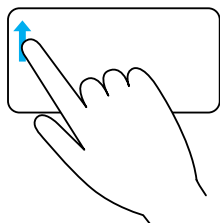

**Povečava/pomanjšava z enim prstom** – Omogoča povečavo ali pomanjšavo s pomikom prsta v območju povečave (na levem robu sledilne ploščice).

Pomaknite prst navzgor v območju povečave za povečavo.

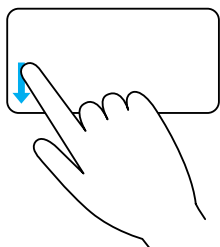

Pomaknite prst navzdol v območju povečave za pomanjšavo.

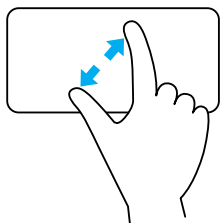

**Povečava/pomanjšava z dvema prstoma** — Omogoča povečavo in pomanjšavo z uporabo dveh prstov.

Postavite dva prsta na sledilno ploščico in ju razmaknite za povečavo.

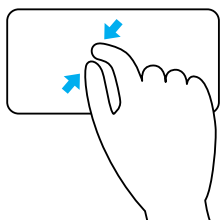

Postavite dva prsta na sledilno ploščico in ju približajte za pomanjšavo.

## Vrtenje

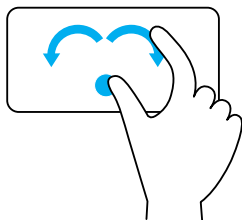

**Zasuk** — Omogoča zasuk aktivne vsebine v 90-stopinjskih korakih z dvema prstoma.

Postavite palec na mesto in pomaknite kazalec v krožni smeri desno ali levo za zasuk izbranega predmeta za 90 stopinj v smeri urnega kazalca oz. proti smeri urnega kazalca.

## Vlečenje

Omogoča obračanje vsebine naprej in nazaj.

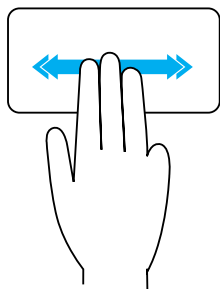

Hitro pomaknite tri prste v levo ali desno za zasuk vsebine nazaj ali naprej.

## Hitri zagon

Omogoča odpiranje vaših priljubljenih programov.

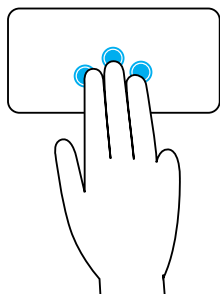

S tremi prsti tapnite sledilno ploščico, da zaženete vnaprej konfiguriran program.

**OPOMBA:** Za izbor programa, ki ga želite zagnati, uporabite orodje za konfiguracijo sledilne ploščice.

## Uporaba zaslona na dotik

 **OPOMBA:** Zaslona na dotik ne uporabljajte v prašnih, vročih ali vlažnih okoljih.

 **OPOMBA:** Nenadna sprememba v temperaturi lahko povzroči kondenzacijo na notranji površini zaslona. To ne vpliva na običajno uporabo, kondenzacija pa izgine, če je računalnik neprekinjeno vklopljen vsaj 48 ur.

Če ima vaš računalnik ali tablični računalnik zaslon na dotik, lahko predmete na zaslonu namesto z miško ali tipkovnico upravljate z dotikanjem zaslona.

Med nekatera osnovna opravila, ki jih lahko izvajate na zaslonu na dotik, spadajo odpiranje datotek, map in programov, povečava, pomanjšava, pomikanje, zasuk slik in druga.

Izvajate lahko opravila, ki bi jih običajno morali izvesti z miško, kot so odpiranje datotek, map in programov, pomikanje z uporabo drsne vrstice, zapiranje in minimiziranje oken z gumbi v oknu ter druga.

Na zaslonu na dotik lahko uporabljate tudi zaslonsko tipkovnico.

## Poteze na zaslonu na dotik

Poteze na zaslonu na dotik izboljšajo uporabnost zaslona na dotik, saj lahko z njimi izvajate opravila, kot so povečava/pomanjšava, drsenje, vrtenje in druga. in sicer z drsenjem ali vlečenjem prsta po zaslonu.

 **OPOMBA:** Nekatere od teh potez so značilne za določene programe in ne bodo delovale v drugih programih.

### Povečava/pomanjšava

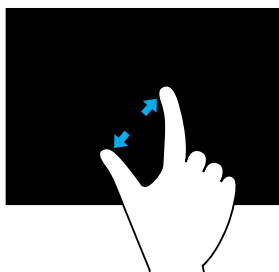

Postavitve dva prsta na zaslon na dotik in ju razmaknite za povečavo.

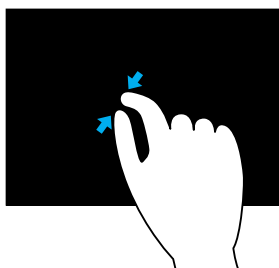

Postavitve dva prsta na zaslon na dotik in ju približajte za pomanjšavo.

### Zadrževanje

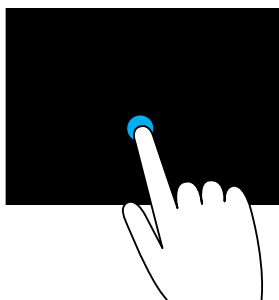

Dotaknite se predmeta na zaslonu in ga zadržite, da odprete priročni meni.



## Vlečenje

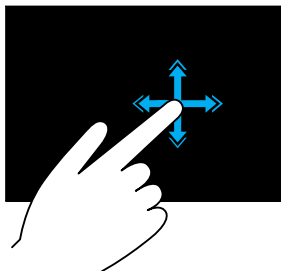

Hitro pomaknite prst v želeno smer, da se pomaknete po vsebini v dejavnem oknu, kot so strani v knjigi.

Vlečenje deluje tudi navpično med premikanjem po vsebini, kot so slike ali skladbe na seznamu predvajanja.

## Vrtenje

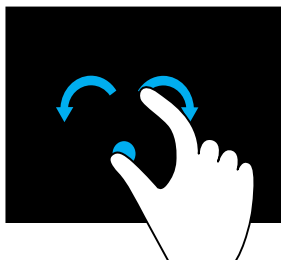

**Zasuk v smeri urnega kazalca** — En prst ali palec držite na mestu, drugi prst pa pomaknite v krožni smeri proti desni.

**Zasuk v nasprotni smeri urnega kazalca** — En prst ali palec držite na mestu, drugi prst pa pomaknite v krožni smeri proti levi.

Aktivno vsebino lahko zavrtite tudi s pomikom obeh prstov v krožnem gibanju.

## Dršenje

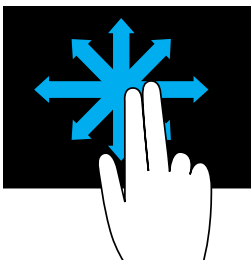

**Panoramsko pomikanje** — Premaknite fokus na izbranem predmetu, ko ni prikazan celoten predmet.

Premaknite dva prsta v želeno smer za panoramsko pomikanje na izbranem predmetu.

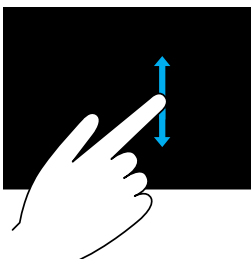

**Navpično pomikanje** — Omogoča, da se pomikate gor ali dol v aktivnem oknu.

Pomaknite dva prsta gor ali dol za navpično pomikanje.

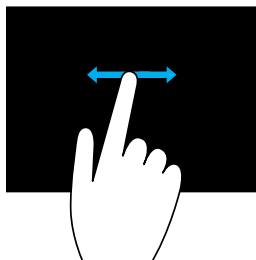

**Vodoravno pomikanje** – Omogoča, da se pomikate levo ali desno v aktivnem oknu.

Pomaknite prst desno ali levo, da aktivirate vodoravno pomikanje.

## Uporaba povezave Bluetooth

Priključite (seznanite) lahko naprave Bluetooth, kot so miške, tipkovnica, slušalke, telefoni, TV-sprejemniki in druge naprave. Podrobnosti o seznanjanju naprave z računalnikom najdete v dokumentaciji naprave.

 **OPOMBA:** Zagotovite, da so v računalniku nameščeni gonilniki Bluetooth.

### Seznanjanje naprave Bluetooth z računalnikom ali tabličnim računalnikom

#### Windows 10

1. Omogočite Bluetooth v računalniku ali tabličnem računalniku in napravi, ki jo želite seznaniti.

V prenosnem računalniku Dell vklopite brezžično povezavo, da omogočite Bluetooth. Informacije o vklopu povezave Bluetooth v napravi najdete v dokumentaciji, ki je priložena napravi.

2. Podrsnite navznoter z desnega roba zaslona, da odprete **središče za opravila**.
3. Pritisnite in pridržite **Bluetooth** in tapnite **Odpri nastavitve**.
4. Na seznamu naprav tapnite napravo, s katero želite vzpostaviti povezavo, in nato tapnite.

 **OPOMBA:** Če vaše naprave ni na seznamu, preverite ali jo je mogoče odkriti.

5. Upoštevajte navodila na zaslonu za dokončanje seznanjanja.

 **OPOMBA:** V računalniku ali tabličnem računalniku in napravi se lahko prikaže geslo. Po dokončanem seznanjanju se prikaže sporočilo, ki potrjuje seznanitev.

## Windows 8.1

1. Omogočite Bluetooth v računalniku ali tabličnem računalniku in napravi, ki jo želite seznaniti.

V prenosnem računalniku Dell vklopite brezžično povezavo, da omogočite Bluetooth. Informacije o vklopu povezave Bluetooth v napravi najdete v dokumentaciji, ki je priložena napravi.

2. Z desno tipko miške kliknite ikono Bluetooth v območju za obvestila v opravilni vrstici in kliknite **Dodaj napravo**.

 **OPOMBA:** Če ne najdete ikone Bluetooth, kliknite ali tapnite puščico ob območju za obvestila.

3. V oknu **Dodaj napravo** izberite napravo in kliknite ali tapnite **Naprej**.

 **OPOMBA:** Če vaše naprave ni na seznamu, preverite ali jo je mogoče odkriti.

4. Upoštevajte navodila na zaslonu za dokončanje seznanjanja.

 **OPOMBA:** V računalniku ali tabličnem računalniku in napravi se lahko prikaže geslo.

Po dokončanem seznanjanju se prikaže sporočilo, ki potrjuje seznanitev.

## Windows 7

1. Omogočite Bluetooth v računalniku ali tabličnem računalniku in napravi, ki jo želite seznaniti.

V prenosnem računalniku Dell vklopite brezžično povezavo, da omogočite Bluetooth. Informacije o vklopu povezave Bluetooth v napravi najdete v dokumentaciji, ki je priložena napravi.

2. Kliknite **Start**  → **Nadzorna plošča**.

3. V iskalno polje na nadzorni plošči vnesite **Bluetooth** in kliknite **Spreminjanje nastavitev Bluetooth**.

4. Če želite, da bodo naprave, v katerih je omogočena povezava Bluetooth, lahko odkrile vaš računalnik, potrdite polje **Dovoli, da naprave Bluetooth najdejo računalnik**.

## Uporaba spletne kamere

Če j v vaš računalnik ali na zaslon vgrajena spletna kamera, so gonilniki nameščeni in konfigurirani v tovarni. Spletna kamera se samodejno aktivira, ko začnete videoklepet ali zaženete program zajem videa.

Za zajem slik in videa prek spletne kamere lahko uporabite tudi program Dell Webcam Central (samo Windows 7).

## Zajem slike

1. Zaženite program Dell Webcam Central.
2. Kliknite ali tapnite zavihek **Snap Photos** (Zajem fotografij).
3. Kliknite ali tapnite ikono kamere , da zajamete fotografijo.

 **OPOMBA:** Če želite konfigurirati možnosti, kot so velikost slike, samosprožilec, rafalni posnetek, oblika zapisa slike in druge, kliknite ali tapnite spustno puščico ob ikoni kamere.

## Snemanje videa

1. Zaženite program Dell Webcam Central.
2. Kliknite ali tapnite zavihek **Record Videos** (Snemanje videa).
3. Kliknite ali tapnite ikono kamere , da posnamete videoposnetek.
4. Ko končate snemanje videoposnetka, znova kliknite ali tapnite ikono za snemanje, da ustavite snemanje.

 **OPOMBA:** Če želite konfigurirati možnosti, kot so velikost videoposnetka, samosprožilec, čas snemanja, kakovost videa in druge, kliknite ali tapnite spustno puščico ob ikoni za snemanje.

## Izbira kamere in mikrofona

Če ima vaš računalnik več spletnih kamer ali mikrofонов (vgrajenega ali zunanjega), lahko s programom Dell Webcam Central izberete želeno spletno kamero in mikrofón.

1. Zaženite program Dell Webcam Central.
2. Kliknite ali tapnite spustno puščico ob ikoni kamere v spodnjem levem robu okna.
3. kliknite ali tapnite kamero, ki jo želite uporabljati.
4. Kliknite ali tapnite zavihek **Record Videos** (Snemanje videa).
5. Kliknite ali tapnite spustno puščico ob ikoni mikrofona  pod območjem za predogled.
6. kliknite ali tapnite mikrofón, ki ga želite uporabljati.

# Vrata in priključki

---

## Zvok

Zvočni priključki omogočajo priključitev zvočnikov, slušalk, mikrofonov, zvočnih sistemov, ojačevalcev oz. zvočni izhod TV-sprejemnika.

**OPOMBA:** Vaš računalnik morda ne podpira vseh zvočnih priključkov. Informacije o vratih, ki so na voljo na vašem osebнем ali tabličnem računalniku, najdete v *priročniku za hitri zagon*, ki je priložen osebному ali tabličnemu računalniku, ali v razdelku *Tehnični podatki* na spletnem mestu [www.dell.com/support](http://www.dell.com/support).

### Vrste zvočnih vrat

---



**Vrata za slušalke** — Priključite slušalke, zvočnike ali zvočni sistem.



**Vrata za mikrofون** — Priključite zunanji mikrofон za glasovni ali zvočni vhod.



**Vhodna vrata** — Priključite napravo za snemanje/predvajanje, kot so predvajalnik kaset, predvajalnik CD-jev ali videorekorder.



**Izhodna vrata** — Priključite slušalke ali zvočnike z vgrajenim ojačevalcem.



**Izhodna vrata za zadnje zvočnike** — Priključite večkanalne zvočnike.



**Izhod za sredinski zvočnik/LFE** — Priključite en nizkotonec.

**OPOMBA:** Zvočni kanal LFE (učinki z nizko frekvenco), ki je del shem prostorskega zvoka, prenaša le frekvence, nižje od 80 Hz. Kanal LFE upravlja nizkotonec in zagotavlja izredno nizke base. Sistemi, ki ne uporabljajo nizkotonca, lahko informacije kanala LFE preusmerijo na glavne zvočnike za prostorski zvok.



---

**Vrata za stranska zvočnika** — Priključite levi/desni zvočnik.



---

**Vrata RCA S/PDIF** — Oddajajo digitalni zvok brez potrebe po pretvorbi analognega zvoka.



---

**Vrata za optični S/PDIF** — Oddajajo digitalni zvok z uporabo optičnih signalov brez potrebe po pretvorbi analognega zvoka.

---

## USB

Vrata USB (univerzalno serijsko vodilo) vam omogočajo, da na osebni ali tablični računalnik priključite zunanje naprave. Med te naprave spadajo miška, tipkovnica, tiskalnik, zunanji pogoni, fotoaparati, telefoni in druge naprave.

Vrata USB lahko uporabljate za prenos podatkov med računalnikom in napravo ter za polnjenje podprtih naprav. Več informacij najdete v dokumentaciji naprave.

Nekateri računalniki so opremljeni tudi z vrati USB z vdelano funkcijo PowerShare, ki omogoča polnjenje naprave USB, tudi kadar je računalnik izklopljen.

USB prav tako podpira tehnologijo Plug-and-Play in menjavanje med delovanjem.

**Plug-and-Play** — Omogoča računalniku samodejno prepoznavanje in konfiguracijo naprav.

**Menjavanje med delovanjem** — Omogoča, da odstranite in priključite naprave USB brez ponovnega zagona računalnika.

### Vrata USB

**Standardna vrata USB** — Standardna vrata USB so na voljo na večini prenosnih in namiznih računalnikov. Prek teh vrat lahko na računalnik priključite večino naprav USB.

**Mini-USB** — Vrata mini-USB se uporabljajo v majhnih elektronskih napravah kot so fotoaparati, zunanje naprave za shranjevanje, tablični računalniki in druge naprave.

**Mikro-USB** — Vrata micro-USB so manjša od vrat mini-USB in se uporabljajo v telefonih, tablični računalnikih, brezžičnih slušalkah in drugih majhnih elektronskih napravah.

**USB z napajanjem** — USB z napajanjem je bolj kompleksen priključek od standardnega USB-ja. V bistvu vsebuje dva priključka v enem kablu, enega za standardni vtič USB in drugega za napajanje, ki omogoča visoko napetostnim napravam, da so priključene brez uporabe samostojnega napajanja. Uporablja se v opremi za prodajo, kot sta bralnik črtnih kod in tiskalnik računov.

## Standardi USB

**USB 3.1** — Ta standard se imenuje tudi SuperSpeed USB. Ta vrata podpirajo zunanje naprave, kot so naprave za shranjevanje, tiskalniki in druge naprave. Omogočajo hitrost prenosa podatkov 5 Gb/s (USB 3.1 Gen 1) in 10 Gb/s (USB 3.1 Gen 2).

**USB 3.0** — Ta standard se imenuje tudi SuperSpeed USB. Ta vrata podpirajo hitrost prenosa podatkov do 4,8 Gb/s in so vzvratno združljiva s starejšimi standardi USB.

**USB 2.0** — Ta standard se imenuje tudi Hi-Speed USB. Zagotavlja dodatno pasovno širino za večpredstavnostne programe in programe za shranjevanje. USB 2.0 podpira hitrost prenosa podatkov do 480 Mb/s.

**USB 1.x** — Starejši standard USB, ki podpira hitrost prenosa podatkov do 11 Mb/s.

**USB PowerShare** — Funkcija USB PowerShare omogoča polnjenje naprav USB, ko je računalnik izklopljen ali v stanju spanja. Ikona  označuje, da vrata USB podpirajo funkcijo PowerShare.

 **OPOMBA:** Nekatero naprave USB se morda ne bodo napolnile, ko je računalnik izklopljen ali v stanju spanja. V takih primerih vklopite računalnik, če želite napolniti napravo.

 **OPOMBA:** Če med polnjenjem naprave USB izklopite računalnik, se naprava morda ne bo več polnila. Za nadaljevanje polnjenja izklopite napravo in jo ponovno priključite.

 **OPOMBA:** Funkcija PowerShare pri prenosnih računalnikih ustavi polnjenje naprave, ko je baterija prenosnega računalnika napolnjena le še 10%. To omejitev lahko konfigurirate s programom za nastavitve BIOS-a.

**USB-C** — Ta vrata morda podpirajo USB 3.1, prikaz prek USB-C in naprave z vmesnikom Thunderbolt 3, kar je odvisno od vaše naprave. Več informacij najdete v dokumentaciji, ki je priložena vaši napravi.

**Vrata Thunderbolt 3 (USB-C)** — Na ta vrata lahko priključite naprave, ki podpirajo standarde USB 3.1 Gen 2, USB 3.1 Gen 1, DisplayPort in Thunderbolt. Na ta vrata lahko prek zaščitnih ključev priključite zunanji zaslon. Ta vrata omogočajo hitrost prenosa podatkov do 40 Gb/s.

**Vrata za razhroščevanje** — Vrata za razhroščevanje omogočajo uporabniku začasen zagon vrat USB 3.0 v načinu USB 2.0 za namene odpravljanja težav oz. pri ponovni namestitvi operacijskega sistema z uporabo optičnega pogona USB ali pomnilniškega ključka USB.

## eSATA

eSATA omogoča priključitev zunanjih naprav za shranjevanje, kot so trdi diski in optični pogoni, na računalnik Zagotavlja enako pasovno širino kot notranja vrata SATA.

Vaš računalnik lahko vsebuje samostojna vrata eSATA ali kombinirana vrata eSATA/USB.

## Visual Graphics Array (VGA)

Visual Graphics Array (VGA) omogoča priključitev monitorjev, projektorjev itd. Priključite lahko vrata HDMI ali DVI z vmesniki iz VGA v HDMI ali iz VGA v DVI.

## Digital Visual Interface (DVI)

Digital Visual Interface (DVI) omogoča priključitev vašega računalnika na zaslone kot so ravni monitorji, projektorji itd.

Na voljo so trije tipi priključkov DVI:

- **DVI-D (DVI-Digital)** – DVI-D oddaja digitalne videosignale med grafično kartico in digitalnim zaslonom. To omogoča hiter prikaz visokokakovostnega videa.
- **DVI-A (DVI-Analog)** – DVI-A oddaja analogne videosignale v analogne zaslone, kot so monitorji CRT in analogni monitorji LCD.
- **DVI-I (vgrajeni DVI)** – DVI-I je vgrajeni priključek, ki prenaša digitalni ali analogni signal. Ta vrata so vsestranska, saj jih lahko uporabljate tako za analogne kot tudi digitalne priključke.

## DisplayPort

Vrata DisplayPort omogočajo digitalno povezavo med računalnikom in prikazovalnimi napravami, kot so monitorji, projektorji in druge naprave. Podpirajo video- in zvočne signale. Vrata DisplayPort so bila zasnovana posebej za uporabo z računalniškimi zasloni.

### Mini DisplayPort

Mini-DisplayPort je manjša različica priključka DisplayPort.

 **OPOMBA:** DisplayPort in Mini DisplayPort sta medsebojno združljiva, vendar se razlikujeta v velikosti vrat in priključkov. Če je velikost vrat drugačna, uporabite pretvornik.



## Prednosti DisplayPort

- Podpira visoke ločljivosti in visoko stopnjo osveževanja
- Podpira 3D prenos
- Podpira več prikazovalnih naprav hkrati
- Podpira zaščito širokopasovne digitalne vsebine (HDCP).
- Podpira vmesnike plug-and-play, ki omogočajo priključitev zaslonov z uporabo starejših povezovalnih standardov, kot so DVI, HDMI in VGA
- Kable DisplayPort lahko raztegnete do 15 metrov (49,21 čevljev), za kar ne potrebujete ojačevalcev signala

## HDMI

Visokoločljivostni večpredstavnostni vmesnik (HDMI) zagotavlja digitalno povezavo med računalnikom, prikazovalnimi napravami in drugimi večpredstavnostnimi napravami. Podpira video- in zvočne signale.

HDMI vrata so običajno na voljo v računalnikih, TV-sprejemnikih, nastavljenih škatlicah (STB), predvajalnikih DVD in Blu-ray, igralnih konzolah itd.

### Prednosti HDMI

- Podpira visoke ločljivosti in visoko stopnjo osveževanja
- Podpira 3D prenos
- Podpira HDCP
- Običajno na voljo pri večini računalnikov in potrošniških večpredstavnostnih napravah
- Se lahko uporabljajo za nastavitev samo zvoka, samo videa ali zvočne in video povezave
- Združljiv z zasloni s fiksnim številom pik kot so LCD-ji, plazme in projektorji

### Mini HDMI

Mini visokoločljivostni večpredstavnostni vmesnik (HDMI) zagotavlja digitalno povezavo med računalnikom in prenosnimi napravami, kot so pametni telefoni, prenosniki in druge naprave.

## Micro HDMI

Mikro visokoločljivostni večpredstavnostni vmesnik (HDMI) zagotavlja digitalno povezavo med računalnikom in prenosnimi napravami, kot so pametni telefoni, prenosniki in druge naprave. Ta priključek je podoben priključku micro-USB, ki ga najdete pri večini pametnih telefonih.

## S/PDIF

S/PDIF je standard za prenos zvoka v digitalni obliki. S/PDIF lahko uporabite za priključitev

zvočnih naprav kot so zvočne kartice, zvočniki, sistem za domači kino, TV-sprejemnike in druge naprave. Zagotavlja podporo za zvok 5.1.

Na voljo sta dve vrsti priključkov S/PDIF:

- Optični — uporablja optična vlakna s priključki TOSLINK
- Koaksialni — uporablja koaksialni kabel s priključki RCA

# Programska oprema in programi

---

## Absolute

Absolute zagotavlja rešitve za trajno zaščito končne točke in upravljanje tveganj, povezanih s podatki, za računalnike, tablične računalnike in pametne telefone.

Trajnostna tehnologija vam omogoča dosledno ocenjevanje tveganja, zaščito življenjskega cikla posamezne naprave in prednostni odzivanje na primere na področju varnosti.

 **OPOMBA:** Trajnostne tehnologije morda ne podpirajo vsi računalniki.

## Iskanje pomoči za Absolute

Dell zagotavlja pomoč za trajnostno tehnologijo zagotavlja prek podjetja Absolute Software. Podjetje Absolute Software vam ponuja pomoč za namestitve, konfiguracijo, uporabo in odpravljanje težav.

Če se želite obrniti na podjetje Absolute Software, obiščite spletno mesto podjetja Absolute Software na naslovu **www.absolute.com** ali pa pošljite e-poštno sporočilo na naslov **techsupport@absolute.com**.

## Moji prenosi Dell

My Dell Downloads je skladišče programske opreme, ki omogoča prenos in namestitev programske opreme, ki je bila že nameščena na vašem računalniku in za katero niste prejeli medija.

 **OPOMBA:** My Dell Downloads morda ni na voljo v vseh regijah.

 **OPOMBA:** Če želite uporabljati program My Dell Downloads, se morate registrirati.

My Dell Downloads omogoča:

- Ogled programske opreme, ki ste jo prejeli ob nakupu računalnika.
- Prenos in namestitev programerske opreme do katere ste upravičeni.
- Spremembo gesla na računu My Dell Downloads.

Za registracijo in uporabo My Dell Downloads:

1. Obiščite spletno mesto **smartsource.dell.com/Web/Welcome.aspx**.
2. Sledite navodilom na zaslonu za registracijo računalnika.
3. Ponovno namestite programsko opremo ali ustvarite medij z varnostno kopijo programske opreme za prihodnjo rabo.

# Dell SupportAssist

SupportAssist zagotavlja posodobitve sistema, zaznava težave in pošilja opozorila, povezana z vašo napravo, kar vam omogoča lažje odpravljanje in preprečevanje težav. Ta program zagotavlja podporo prek funkcij, s katerimi lahko odpravite težave in preprečite nove. Spodaj je navedenih nekaj teh funkcij:

- **Opozorila in posodobitve**
- **Prilagojena podpora in**
- **Rešitve napovednih težav za preprečevanje okvar**

## Prenos programa Dell SupportAssist

SupportAssist je že nameščen v vseh novih osebni in tablični računalnikih Dell. Če želite znova namestiti SupportAssist, **prenesite** program in zaženite namestitveni program.

## Zagon programa SupportAssist

**Windows 10** — Na začetnem zaslonu kliknite ali tapnite ikono programa Pomoč in podpora Dell.

**Windows 8.1** — Na začetnem zaslonu kliknite ali tapnite ikono programa Moj Dell.

**Windows 7** — Kliknite **Start**  → **Vsi programi** → **Dell** → **Moj Dell** → **Moj Dell**.

## PC Checkup

 **OPOMBA:** PC Checkup je na voljo samo za izbrane modele.

Uporabite PC Checkup za pregled prostora na trdem disku, zagon diagnostike strojne opreme in sledenje spremembam računalnika.

- **Drive Space Manager** (Upravitelj prostora na disku) — Upravljajte trdi disk z vizualno predstavitvijo prostora, ki ga uporablja posamezna vrsta datoteke.
- **Performance and Configuration History** (Zgodovina delovanja in konfiguracije) — Spremljajte sistemske dogodke in spremembe v daljšem časovnem obdobju. Ta pripomoček prikazuje vse preglede strojne opreme, preskuse, sistemske spremembe, kritične dogodke in obnovitvene točke sistema.
  - **Detailed System Information** (Podrobne informacije o sistemu) — Oglejte si podrobne informacije o nastavitvah strojne opreme in operacijskega sistema, dostopajte do kopij svojih servisnih pogodb, garancije in možnosti za podaljšanje garancije.
  - **Get Help** (Poišči pomoč) — Oglejte si možnosti tehnične podpore Dell, službe za pomoč strankam, predstavitve in izobraževanja, spletna orodja, priročnik za servisiranje, informacije o garanciji, pogosta vprašanja itd.
  - **Backup and Recovery** (Varnostno kopiranje in obnovitev) — Dostopajte do orodij za obnovitev sistema, s katerimi lahko:
    - Ustvarite datoteko za obnovitev tovarniške slike Dell na vašem računalniku, da obnovite računalnik kasneje.
    - Ustvarite medij za varnostno kopijo in obnovitev.
  - **System Performance Improvement Offers** (Ponudbe za izboljšanje delovanja računalnika) — Pridobite rešitve programske in strojne opreme, s katerimi lahko izboljšate delovanje računalnika.

## Solution Station

Solution Station je večnamenska trgovina za vrhunsko podporo, ki ponuja računalniško konfiguracijo ter rešitve za vzdrževanje, nastavitve omrežja in podporo, namestitve domačega kina in druge rešitve.

Glede na svoje potrebe lahko izbirate med spodnjimi kategorijami podpore:

**Podpora po telefonu, podpora na mestu uporabe (podpora doma) ali spletne storitve.**

Med storitve spadajo na primer brezplačen pregled stanja računalnika za optimizacijo in pospešitev delovanja računalnika, pomoč za odpravljanje pogostih napak in težav, odstranitev virusov in vohunske programske opreme, nastavitev brezžičnega omrežja in druge storitve. Najdete lahko tudi članke in pogosta vprašanja o najpogostejših težavah ter navodila za izvedbo pogostih opravil.

Podporne kategorije ponujajo prilagodljive cene in različno stopnjo vpletenosti stranke pri odpravljanju težave.

## Ponudba Solution Station

Vrsta	Ponudba
Garancija in nadaljnja skrb za stranke	Razširjena garancija ali servis, stik Dell Tech Concierge
Namestitve in namestitvev	Računalniška namestitvev Namestitev omrežnega omrežja Namestitev programske opreme Namestitev operacijskega sistema Windows Nadgradnje vgrajene strojne opreme Namestitve TV-sprejemnika in domačega kina Namestitev protivirusnega programa Namestitev interneta in e-pošte Namestitev računalniških dodatkov Namestitev starševskega nadzora za internet Prenos podatkov in varnostna kopija podatkov
Odpravljanje težav in popravilo	Izboljšajte delovanje računalnika Odstranitev virusov in vohunske programske opreme Obnovitev podatkov Okvare računalnikov in odpravljanje težav Napake omrežja in odpravljanje težav

## Quickset

QuickSet je zbirka programov, ki omogočajo izboljšano delovanje računalnika Dell. Programi zagotavljajo preprost dostop do številnih funkcij, ki bi ga običajno morali izvesti v več korakih. Spodaj je navedenih nekaj funkcij, do katerih lahko dostopate s programom Dell QuickSet:

- Konfiguracija bližnjične tipke za brezžično povezavo,
- Omogočanje in onemogočanje polnjenja baterije in
- Sprememba načina delovanja tipke Fn.

 **OPOMBA:** Programa QuickSet morda ne podpirajo vsi računalniki.

### Namestitev programa QuickSet

QuickSet je vnaprej nameščen v novi računalnik Dell. Če želite znova namestiti QuickSet, ga prenesite s spletnega mesta s podporo družbe Dell na naslovu [www.dell.com/support](http://www.dell.com/support).

 **OPOMBA:** Če računalnik obnovite s programom PC Restore ali podobnim programom, obnovite tudi program QuickSet.

## 3D programi NVIDIA

Program NVIDIA 3DTV Play, ki je nameščen v računalniku, vam omogoča igranje 3-D iger, predvajanje 3-D videoposnetkov z diskov Blu-ray ter ogled 3-D fotografij. Podpira enak igre kot NVIDIA 3D Vision. Seznam podprtih 3D-iger si lahko ogledate na spletnem mestu [www.nvidia.com](http://www.nvidia.com).

 **OPOMBA:** Dodatne podrobnosti o tem programu najdete v podpori NVIDIA.

 **OPOMBA:** Program NVIDIA 3D ni na voljo v vseh računalnikih.

### Igranje igre v 3D

1. Zaženite igro v celozaslonskem načinu.
2. Če se prikaže sporočilo, ki navaja, da trenutni način ni v skladu s HDMI 1.4, nastavite ločljivost v igri na 1280 x 720 (720p) v načinu HD 3D.

## Bližnjice na tipkovnici

Spodaj so navedene bližnjice na tipkovnici, ki so na voljo za 3D igranje:

Ključ	Opis	Funkcija
<Ctrl><t>	Prikaže/skrije stereoskopski 3D učinek	Vklopi ali izklopi 3DTV. <b>OPOMBA:</b> Če uporabljate način HD 3D, se lahko učinkovitost delovanja iger zmanjša, tudi če onemogočite 3DTV Play. Učinkovitost delovanja bo najboljša, če izberete način HD ali SD, ko je 3DTV Play onemogočen.
<Ctrl><F4>	Povečaj globino 3D	Poveča globino 3D v trenutni igri.
<Ctrl><F3>	Zmanjšaj globino 3D	Zmanjša globino 3D v trenutni igri.
<Ctrl><F11>		Zajame 3-D posnetek zaslona trenutne igre in shrani datoteko v mapo <b>Documents (Dokumenti)</b> . Za ogled datoteke uporabite NVIDIA 3D Photo Viewer.
<Ctrl><Alt><Insert>	Prikaže/skrije sporočilo o združljivosti znotraj igre	Prikaže priporočene nastavitve NVIDIA za trenutno igro.
<Ctrl><F6>	Povečaj konvergenco	Premakne predmete proti vam; največja konvergenca postavi vse predmete pred prizor v vašem prostoru; uporablja pa se tudi za nastavitve laserskega merilnika.
<Ctrl><F5>	Zmanjšaj konvergenco	Premakne predmet stran od vas; najmanjša konvergenca postavi vse predmete za prizor v vašem prostoru; prav tako se uporablja za namestitve laserskega merilnika.

 **OPOMBA:** Več informacij najdete v datoteki s pomočjo za program NVIDIA.



# DellConnect

DellConnect je spletno orodje, ki predstavniku podjetja Dell omogoča dostop do vašega računalnika (pod vašim nadzorom) za diagnosticiranje in odpravljanje težav v računalniku na daljavo. Predstavniku tehnične podpore omogoča uporabo vašega računalnika z vašim dovoljenjem.

Predstavnik tehnične podpore po potrebi sproži zahtevo DellConnect med odpravljanjem težav.

 **OPOMBA:** Če želite odpreti DellConnect in si ogledati pogoje uporabe, obiščite spletno mesto **[www.dell.com/DellConnect](http://www.dell.com/DellConnect)**.

# Obnovitev operacijskega sistema

## Možnosti za obnovitev sistema

Operacijski sistem v računalniku lahko obnovite z eno od teh možnosti:

- △ **POZOR: S programom Dell Factory Image Restore ali diskom z operacijskim sistemom lahko trajno izbrišete vse datoteke v računalniku. Če je mogoče, pred uporabo teh možnosti varnostno kopirajte svoje podatkovne datoteke.**

Možnost	Opis
Dell Backup and Recovery (Varnostna kopija in obnovitev Dell)	Uporabite to kot prvo rešitev za obnovitev operacijskega sistema.
Diski za ponovno namestitev sistema	Uporabite, ko napaka operacijskega sistema onemogoči uporabo programa Dell Backup and Recovery ali ko nameščate sistem Windows na nov oz. nadomestni trdi disk.
Obnovitev sistema	Uporabite to funkcijo za obnovitev konfiguracije operacijskega sistema na prejšnjo časovno točko, ne da bi pri tem vplivali na datoteke.
Dell Factory Image Restore (Obnovitev tovarniškega posnetka Dell)	Uporabite to kot zadnjo možnost za obnovitev svojega operacijskega sistema. S tem načinom izbrišete vse datoteke in programe, ki ste jih shranili ali namestili po prejetju računalnika.

# Varnostna kopija in obnovitev Dell

Na voljo sta dve različici programa Dell Backup and Recovery:

- Dell Backup and Recovery Basic
- Dell Backup and Recovery Premium

Funkcije	Basic	Premium
Obnovitev sistema na tovarniško stanje	✓	✓
Ročno varnostno kopiranje datotek	✓	✓
Obnovitev datotek iz varnostne kopije	✓	✓
Varnostno kopiranje v oblak in obnovitev iz oblaka (Če želite uporabljati to funkcijo, morate po 60 dneh kupiti naročnino za shranjevanje v oblaku)	✓	✓
Stalno varnostno kopiranje datotek za zmanjšanje izgube podatkov	X	✓
Ustvarite popolno varnostno kopijo sistema (vključno s programi in nastavitvami)	X	✓
Združite več varnostnih kopij in arhivirajte starejše varnostne kopije	X	✓
Varnostno kopiranje in obnovitev datotek glede na vrsto	X	✓

## Dell Backup and Recovery Basic

### Dostop do programa Dell Backup and Recovery

1. Vklopite računalnik.
2. Odprite čarobni gumb Iskanje.
3. Kliknite **Programi** in v iskalno polje vnesite Dell Backup and Recovery (Varnostno kopiranje in obnovitev Dell).
4. Kliknite ali tapnite **Dell Backup and Recovery** (Varnostno kopiranje in obnovitev Dell) na seznamu rezultatov iskanja.

## Ustvarjanje diskov za ponovno namestitev sistema

1. Zaženite Dell Backup and Recovery.
2. Kliknite ali tapnite ploščico **Factory Recovery Media** (Nosilec podatkov za tovarniško ponastavitev).
3. Upoštevajte navodila na zaslonu.

## Obnovitev računalnika

1. Zaženite Dell Backup and Recovery.
2. Kliknite ali tapnite ploščico **Recovery** (Obnovitev).
3. Kliknite ali tapnite **System Recovery** (Obnovitev sistema).
4. Kliknite ali tapnite **Yes, Continue** (Da, nadaljij).
5. Upoštevajte navodila na zaslonu.

## Dell Backup and Recovery Premium

△ **POZOR:** Čeprav je na voljo možnost, da med obnovitvijo ohranite osebne datoteke, vam priporočamo, da pred uporabo možnosti obnovitve ustvarite varnostno kopijo osebnih datotek na ločenem pogonu ali disku.

✍ **OPOMBA:** Če ste prek programa za digitalno dostavo (Digital Delivery) poleg računalnika naročili tudi program Dell Backup and Recovery Premium, morate pred prenosom programa Dell Backup and Recovery Premium najprej prenesti program Dell Backup and Recovery Basic.

## Nadgradnja na različico Dell Backup and Recovery Premium

1. Zaženite Dell Backup and Recovery.
2. Kliknite ali tapnite ploščico **Backup** (Varnostna kopija) in izberite **Data Backup** (Varnostno kopiranje podatkov).
3. Kliknite ali tapnite **Upgrade to Dell Backup and Recovery Premium** (Nadgradnja na Dell Backup and Recovery Premium).

## Obnovitev podatkov iz varnostne kopije sistema

1. Zaženite Dell Backup and Recovery.
2. Kliknite ali tapnite ploščico **Backup** (Varnostna kopija) in izberite **System Backup** (Varnostno kopiranje sistema).
3. Upoštevajte navodila na zaslonu.

## Obnovitev določenih datotek ali map iz varnostne kopije celotnega sistema

1. Zaženite Dell Backup and Recovery.
2. Kliknite ali tapnite ploščico **Recovery** (Obnovitev) in nato izberite **Data Recovery** (Obnovitev podatkov).
3. Kliknite ali tapnite **Yes, Continue** (Da, nadaljuj).
4. Upoštevajte navodila na zaslonu.

## Obnovitev določenih datotek in map s programom File & Folder Backup (Varnostno kopiranje datotek in map)

1. Zaženite Dell Backup and Recovery.
2. Kliknite ali tapnite ploščico **Recovery** (Obnovitev) in nato izberite **Recover your Data** (Obnovite svoje podatke).
3. Kliknite ali tapnite **Browse** (Prebrskaj), izberite datoteke in mape ter nato izberite **OK** (V redu).
4. Kliknite ali tapnite **Restore Now** (Obnovi zdaj).
5. Upoštevajte navodila na zaslonu.

## Ustvarjanje varnostne kopije celotnega sistema

1. Zaženite Dell Backup and Recovery.
2. Kliknite ali tapnite ploščico **Backup** (Varnostno kopiranje) in nato izberite **System Recovery** (Obnovitev sistema).
3. Kliknite ali tapnite **Backup Now** (Varnostno kopiraj zdaj).
4. Upoštevajte navodila na zaslonu.

# Obnovitev tovarniškega posnetka Dell

**△ POZOR:** S programom Dell Factory Image Restore trajno odstranite vse programe ali gonilnike, ki ste jih namestili po prejemu računalnika. Pred uporabo programa Dell Factory Image Restore pripravite nosilec podatkov z varnostno kopijo programov, ki jih želite znova namestiti.

**✍ OPOMBA:** Dell Factory Image Restore ni na voljo v nekaterih državah in za določene računalnike.

Program Dell Factory Image Restore uporabite samo kot zadnjo možnost za obnovitev operacijskega sistema. S to možnostjo obnovite programsko opremo na trdem disku v stanje, v katerem ste jo prvotno prejeli. Vsi programi ali datoteke, ki ste jih dodali po prejemu računalnika, vključno s podatkovnimi datotekami, kot so slike, glasba in videoposnetki, so trajno izbrisani.

## Dostop do programa Dell Factory Image Restore

**△ POZOR:** Z uporabo programa Dell Factory Image Restore trajno izbrisate vse podatke s trdega diska in odstranite vse programe ali gonilnike, ki ste jih namestili po prejetju računalnika. Če je mogoče, pred uporabo programa Dell Factory Image Restore ustvarite varnostno kopijo podatkov. Dell Factory Image Restore uporabite le, če nobena druga možnost obnovitev ni uspešna.

Zagonsko zaporedje po dveh neuspešnih poskusih zagona operacijskega sistema samodejno poskusi izvesti možnosti za obnovitev sistema in samodejno popravilo.

## Zagon programa Dell Factory Image Restore

- △ **POZOR:** Z uporabo programa Dell Factory Image Restore trajno izbrišete vse podatke s trdega diska in odstranite vse programe ali gonilnike, ki ste jih namestili po prejetju računalnika. Če je mogoče, pred uporabo programa Dell Factory Image Restore ustvarite varnostno kopijo podatkov. Program Dell Factory Image Restore uporabite le, če z obnovitvijo sistema ne morete odpraviti težav z operacijskim sistemom.
1. Vključite ali ponovno zaženite računalnik.
  2. Ko se prikaže logotip DELL, nekajkrat pritisnite tipko <F8>, da odprete okno **Advanced Boot Options** (Napredne možnosti zagona).
    - ✎ **OPOMBA:** Če čakate predolgo in se prikaže logotip operacijskega sistema, počakajte še malo dlje, dokler se prikaže namizje sistema Microsoft Windows, nato pa ponovno zaženite računalnik in poskusite znova.
  3. Izberite **Popravite računalnik**. Prikaže se okno **Možnosti za obnovev sistema**.
  4. Izberite razporeditev tipkovnice in kliknite ali tapnite **Naprej**.
  5. Prijavite se v lokalni računalnik.
  6. Izberite **Dell Factory Image Restore** (Obnovev tovarniškega posnetka Dell) ali **Dell Factory Tools** (Dellova tovarniška orodja) → **Dell Factory Image Restore** (Obnovev tovarniškega posnetka Dell) (odvisno od konfiguracije računalnika).
  7. Kliknite ali tapnite **Next** (Naprej). Prikaže se zaslon **Confirm Data Deletion** (Potrditev izbrisa podatkov).
    - ✎ **OPOMBA:** Če ne želite nadaljevati obnovev tovarniškega posnetka Dell, kliknite **Cancel** (Prekliči).
  8. Če želite nadaljevati formatiranje trdega diska in ponastavitev sistemske programske opreme na tovarniške nastavitve, potrdite polje in nato kliknite ali tapnite **Next** (Naprej). Začne se postopek obnovev, ki lahko traja 20 minut ali več.
  9. Po dokončani obnovevi kliknite **Finish** (Dokončaj) za ponovni zagon računalnika.

# Obnovitev sistema

△ **POZOR: Redno varnostno kopirajte podatkovne datoteke. Obnovitev sistema ne nadzoruje ali obnavlja podatkovnih datotek.**

Obnovitev sistema je orodje sistema Microsoft Windows, s katerim lahko razveljavite spremembe programske opreme v računalniku, vendar ne vplivate na osebne datoteke, kot so dokumenti, fotografije, e-poštna sporočila in druge.

Vsakič ko namestite programsko opremo ali gonilnik naprave, računalnik posodobi sistemske datoteke sistema Windows tako, da podpirajo novo programsko opremo ali napravo. Včasih lahko pri tem pride do nepričakovanih napak. Z obnovitvijo sistema lahko sistemske datoteke sistema Windows obnovite v stanje, kakršno je bilo pred namestitvijo programske opreme ali gonilnika.

Obnovitev sistema redno ustvarja in shranjuje obnovitvene točke. Te obnovitvene točke (ustvarite lahko tudi svoje obnovitvene točke) uporabite za obnovitev sistemskih datotek računalnika na predhodno stanje.

Uporabite obnovitev sistema, če zaradi spremembe programske opreme, gonilnikov ali drugih sistemskih nastavitvev, vaš računalnik ne deluje pravilno.

✎ **OPOMBA:** Če je vzrok na novo nameščena strojna oprema, odstranite ali izključite strojno opremo in poskusite obnoviti sistem.

✎ **OPOMBA:** Obnovitev sistema ne ustvari varnostnih kopij osebnih datotek, zato osebnih datotek, ki so izbrisane ali poškodovane, ne more obnoviti.

## Windows 10

### Uporaba obnovitve sistema

1. Z desno tipko miške kliknite (ali pritisnite in pridržite) gumb »Start« in izberite **Nadzorna plošča**.
2. V iskalno polje vnesite »Obnovitev«.
3. Kliknite ali tapnite **Obnovitev**.
4. Kliknite ali tapnite **Odpri obnovitev sistema**.
5. Kliknite ali tapnite **Naprej** in upoštevajte navodila na zaslonu.

### Razveljavitev zadnje obnovitve sistema

1. Z desno tipko miške kliknite (ali pritisnite in pridržite) gumb »Start« in izberite **Nadzorna plošča**.
2. Kliknite ali tapnite **Varnost in vzdrževanje**.
3. Kliknite ali tapnite **Obnovitev**.



4. Kliknite **Odpri obnovitev sistema** in upoštevajte navodila na zaslonu za razveljavitev zadnje obnove sistema.

## Windows 8.1

### Uporaba obnovitve sistema



1. Kliknite ali tapnite **Nastavitve** v stranski vrstici s čarobnimi gumbi.
2. Kliknite ali tapnite **Nadzorna plošča**.
3. V iskalno polje vnesite »Obnovitev«.
4. Kliknite ali tapnite **Obnovitev** in nato **Odpri obnovitev sistema**.
5. Upoštevajte navodila na zaslonu.

### Razveljavitev zadnje obnovitve sistema

1. Kliknite ali tapnite **Nastavitve** v stranski vrstici s čarobnimi gumbi.
2. Kliknite ali tapnite **Nadzorna plošča**.
3. V oknu »Sistem« kliknite ali tapnite **Središče za opravila**.
4. V spodnjem desnem kotu okna središča za opravila kliknite **Obnovitev**.
5. Kliknite **Odpri obnovitev sistema** in upoštevajte navodila na zaslonu za razveljavitev zadnje obnove sistema.

## Windows 7

### Uporaba obnovitve sistema

1. Kliknite **Start** .
2. V iskalno polje vnesite »Obnovitev sistema« in pritisnite tipko <Enter>.   
 **OPOMBA:** Prikaže se okno »Nadzor uporabniškega računa«. Če ste skrbnik računalnika, kliknite **Nadaljuj**, v nasprotnem primeru pa se za nadaljevanje obrnite na skrbnika.
3. Kliknite **Naprej** in upoštevajte navodila na zaslonu.

### Razveljavitev zadnje obnovitve sistema

Če z obnovitvijo sistema niste odpravili težave, lahko razveljavite zadnjo obnovitev sistema.

 **OPOMBA:** Preden razveljavite zadnjo obnovitev sistema, shranite in zaprite vse odprte datoteke in programe. Ne spreminjajte, odpirajte ali brišite datotek ali programov, dokler obnovitev sistema ni zaključena.

1. Kliknite ali tapnite »Start« .
2. V iskalno polje vnesite »Obnovitev sistema« in pritisnite tipko <Enter>.

3. Kliknite ali tapnite **Razveljavi mojo zadnjo obnovitev** in nato **Naprej** ter upoštevajte navodila na zaslonu.

## Disk z operacijskim sistemom

△ **POZOR:** Če ponovno namestite operacijski sistem z diskom z operacijskim sistemom, trajno izbrišete vse podatke in programsko opremo iz računalnika.

✎ **OPOMBA:** Disk z operacijskim sistemom je izbiren in morda ni priložen računalniku.

Z diskom z operacijskim sistemom lahko namestite ali znova namestite operacijski sistem v računalnik. Po ponovni namestitvi operacijskega sistema z disko z operacijskim sistemom morate znova namestiti vse gonilnike in programsko opremo.

### Ponovna namestitev operacijskega sistema z diskom, na katerem je operacijski sistem

Operacijski sistem ponovno namestite tako:

1. Vstavite disk z operacijskim sistemom in znova zaženite računalnik.
2. Ko se prikaže logotip DELL, takoj pritisnite tipko <F12>, da odprete zagonski meni.

✎ **OPOMBA:** Če čakate predolgo in se prikaže logotip operacijskega sistema, počakajte, da računalnik naloži operacijski sistem, ter nato ponovno zaženite računalnik in poskusite znova.

3. Na seznamu izberite pogon CD/DVD in pritisnite tipko <Enter>.
4. Upoštevajte navodila na zaslonu.

### Nosilci podatkov za ponovno namestitev sistema

Z nosilci podatkov za ponovno namestitev, ki jih ustvarite s programom Dell Backup and Recovery, lahko vrnete trdi disk v stanje delovanja, kot je bilo ob nakupu računalnika, in hkrati obdržite podatkovne datoteke v računalniku.

S programom Dell Backup and Recovery ustvarite nosilce podatkov za ponovno namestitev sistema.

## Obnovitev računalnika z nosilci podatkov za ponovno namestitev sistema

Računalnik z nosilci podatkov za ponovno namestitev sistema obnovite tako:

1. Izklopite računalnik.
2. V optični pogon vstavite disk za obnovitev sistema ali priključite ključek USB in vklopite računalnik.
3. Ko se prikaže logotip DELL, takoj pritisnite tipko <F12>, da odprete zagonski meni.  
 **OPOMBA:** Če čakate predolgo in se prikaže logotip operacijskega sistema, počakajte, da računalnik naloži operacijski sistem, ter nato ponovno zaženite računalnik in poskusite znova.
4. Označite nosilec podatkov, ki ga želite uporabiti za obnovitev, in pritisnite tipko <Enter>.
5. Ob pozivu hitro pritisnite katero koli tipko za zagon z zagonske naprave.
6. Upoštevajte navodila na zaslonu za dokončanje obnovitve.

# Odpravljanje težav

---

## Osnovna navodila za odpravljanje težav

To poglavje vsebuje osnovne korake za odpravljanje težav, ki jih lahko uporabite za odpravljanje običajnih težav z računalnikom.

- Zagotovite, da je računalnik vklopljen in da se vsi sestavni deli napajajo.
- Zagotovite, da so vsi kabli čvrsto priključeni na ustrezna vrata.
- Zagotovite, da kabli niso poškodovani ali razcepljeni.
- Zagotovite, da jezički na priključkih niso zviti ali zlomljeni.
- Ponovno zaženite računalnik in preverite ali se težava ponovi.
- Za težave z internetom odklopite modem in usmerjevalnik iz električne vtičnice, počakajte približno 30 sekund, priključite napajalne kable in poizkusite s ponovno povezavo.

 **OPOMBA:** Več informacij o odpravljanju težav, rešitve za pogoste težave in odgovore na pogosta vprašanja najdete na spletnem mestu [www.dell.com/support](http://www.dell.com/support). Informacije o stiku z Dellom glede tehnične podpore najdete v poglavju »Stik z Dellom«.

## Diagnostika

V vaš računalnik so vgrajena diagnostična orodja, s katerimi lažje prepoznate težavo v računalniku. Ta orodja vas o težavi lahko obvestijo prek sporočil o napakah, kodah lučk in kodah piskov.

## Predzagonška ocenitev sistema

S predzagonškim ocenjevanjem sistema (PSA) lahko diagnosticirate številne težave s strojno opremo. ePSA preskusi naprave, kot so matična plošča, tipkovnica, zaslon, pomnilnik, trdi disk itd.

 **OPOMBA:** Funkcije PSA morda ne podpirajo vsi računalniki.

## Pozivanje PSA

1. Vklopite ali ponovno zaženite računalnik.
2. Pritisnite tipko <F12>, ko se prikaže logotip Dell, da odprete program za nastavitve BIOS-a.

 **OPOMBA:** Če čakate predolgo in se prikaže logotip operacijskega sistema, počakajte še malo dlje, da se prikaže namizje sistema Windows, nato pa ponovno zaženite računalnik in poskusite znova.

3. Izberite **Diagnostics** (Diagnostika) in pritisnite tipko <Enter>.

4. Upoštevajte navodila na zaslonu za dokončanje preskusa.

Če preskus komponente ni uspešen, se preskus ustavi, računalnik zapiska in prikaže se koda napake. Zabeležite kodo napak in poiščite rešitve na spletnem mestu **www.dell.com/support** ali se obrnite na Dell.

Sledite navodilom na zaslonu za nadaljevanje na naslednji preizkus, ponovno preizkusite komponento, ki je javila napako oz. prekinite preizkus in ponovno zaženite računalnik.

Če se PSA zaključi uspešno, se na zaslonu prikaže to sporočilo: »No problems have been found with this system so far. Do you want to run the remaining memory tests? This will take about 30 minutes or more. Do you want to continue? (Recommended) . (Do zdaj ni bila zaznana nobena težava s tem sistemom. Ali želite izvesti preostale preskuse pomnilnika? Ta postopek bo trajal približno 30 minut ali več. Ali želite nadaljevati? (Priporočeno).)« Če prihaja do težav s pomnilnikom in želite nadaljevati, pritisnite tipko <y>, v nasprotnem primeru pa pritisnite tipko <n>, da dokončate preskus.

 **OPOMBA:** Če želite kadar koli med preskusom preklicati preskus in znova zagnati računalnik, pritisnite tipko <Esc>.

## Izboljššan PSA

Z izboljšanim predzagonским ocenjevanjem sistema (ePSA) lahko diagnosticirate številne težave s strojno opremo. ePSA preskusi naprave, kot so matična plošča, tipkovnica, zaslon, pomnilnik, trdi disk itd.

 **OPOMBA:** Funkcije ePSA morda ne podpirajo vsi računalniki.

Začetni zaslon funkcije ePSA je razdeljen na tri območja:

- Okno »Devices« (Naprave) — prikaže se na desni strani začetnega zaslona ePSA. V njem so prikazane vse naprave v računalniku, izberete pa lahko tudi naprave.
- Okno »Control« (Nadzor) — prikaže se na spodnji desni strani začetnega zaslona ePSA.
  - Če v oknu za nadzor potrdite polje **Thorough Test Mode** (Način temeljitega preskusa), povečate obseg in trajanje preskusov.
  - V spodnjem levem kotu okna za nadzor se prikaže vrstica stanja, ki prikazuje čas trajanja preskusov.
  - Če želite preskusiti izbrane naprave, kliknite **Run Tests** (Zaženi preskuse).
  - Če želite zapreti ePSA in znova zagnati računalnik, kliknite **Exit** (Izhod).
- Okno »Status« (Stanje) — prikaže se na desni strani začetnega zaslona ePSA.

Območje stanja ima štiri zavihke:

- **Configuration** (Konfiguracija) — Na tem zavihku so prikazane podrobne informacije o konfiguraciji in stanju za vse naprave, ki jih lahko preskusite s funkcijo ePSA.
- **Results** (Rezultati) — Na tem zavihku so prikazani vsi preskusi, ki so zagnani, njihova aktivnost in rezultate posameznega preskusa.
- **System Health** (Ustreznost stanja sistema) — Na tem zavihku je prikazano stanje baterije, napajalnika, ventilatorjev itd.
- **Event Log** (Dnevnik dogodkov) — V njih najdete podrobne informacije o vseh preskusih. V stolpcu **Stat** (Stanje) je prikazano stanje preskusov.

## LCD BIST

S funkcijo LCD BIST (vgrajeni samopreskus) lahko ugotovite, ali težavo z zaslonom povzroča zaslon LCD ali nek drugi del. Preskus lahko prikaže različne barve in besedilo na zaslonu. Če med preskusom ni zaznana nobena težava, težave ne povzroča zaslon LCD.

 **OPOMBA:** Zunanje naprave imajo lahko diagnostiko, ki je značilna zanje. Več informacij najdete v dokumentaciji zunanje naprave.

## Zagon LCD BIST

1. Vključite ali ponovno zaženite računalnik.
2. Pritisnite tipko <F12>, ko se prikaže logotip Dell, da odprete program za nastavitve BIOS-a.
  -  **OPOMBA:** Če čakate predolgo in se prikaže logotip operacijskega sistema, počakajte še malo dlje, da se prikaže namizje sistema Windows, nato pa ponovno zaženite računalnik in poskusite znova.
3. Izberite **Diagnostics** (Diagnostika) in pritisnite tipko <Enter>.
4. Če ne vidite barvne črte na zaslonu, pritisnite <N>, da odprete LCD BIST.

## Pozivanje ePSA

Za poziv ePSA:

1. Ponovno zaženite računalnik.
2. Pritisnite tipko <F12>, ko se prikaže logotip Dell, da odprete program za nastavitve BIOS-a.  
 **OPOMBA:** Če čakate predolgo in se prikaže logotip operacijskega sistema, počakajte še malo dlje, da se prikaže namizje sistema Windows, nato pa ponovno zaženite računalnik in poskusite znova.
3. Izberite **Diagnostics** (Dijagnostika) in pritisnite tipko <Enter>.
4. Upoštevajte navodila na zaslonu, da končate preskus in zabeležite morebitna sporočila o napakah, ki se prikažejo.

Če preskus komponente ni uspešen, se preskus ustavi, računalnik zapiska in prikaže se koda napake. Zabeležite kodo napak in poiščite rešitve na spletnem mestu **www.dell.com/support** ali se obrnite na Dell.

Sledite navodilom na zaslonu za nadaljevanje na naslednji preizkus, ponovno preizkusite komponento, ki je javila napako oz. prekinite preizkus in ponovno zaženite računalnik.

Če se PSA zaključi uspešno, se na zaslonu prikaže to sporočilo: »No problems have been found with this system so far. Do you want to run the remaining memory tests? This will take about 30 minutes or more. Do you want to continue? (Recommended) . (Do zdaj ni bila zaznana nobena težava s tem sistemom. Ali želite izvesti preostale preskuse pomnilnika? Ta postopek bo trajal približno 30 minut ali več. Ali želite nadaljevati? (Priporočeno).)« Če prihaja do težav s pomnilnikom in želite nadaljevati, pritisnite tipko <y>, v nasprotnem primeru pa pritisnite tipko <n>, da dokončate preskus.

Če se ePSA zaključi z napakami, se na zaslonu prikaže to sporočilo: »Testing completed. One or more errors were detected. (Preskušanje je dokončano. Zaznana je bila ena ali več napak.)«

Na zavihku **Event Log** (Dnevnik dogodkov) v oknu **Status** (Stanje) so prikazane napake, do katerih je prišlo med preskusi ePSA.

## Kode piskov

Računalnik lahko med zagonom oddaja niz piskov, če pride do napak ali težav. Ta niz piskov, imenovan koda piska, opredeli težavo. Če pride do tega, zabeležite kodo piska in se obrnite na podjetje Dell.

 **OPOMBA:** Nekatere kode piskov, navedene v spodnji tabeli, morda ne veljajo za vaš računalnik.

Kode piskov	Možna težava
Enkrat	Možna okvara matične plošče — napaka kontrolne vsote BIOS ROM
Dvakrat	Ni zaznanega RAM-a <b>OPOMBA:</b> Če ste namestili ali zamenjali pomnilniški modul, poskrbite, da je pravilno vstavljen.
Trikrat	Možna okvara matične plošče — napaka nabora vezij
Štirikrat	Napaka branja/zapisovanja RAM
Petkrat	Napaka ure realnega časa
Šestkrat	Napaka grafične kartice ali grafičnega krmilnika
Sedemkrat	Napaka procesorja <b>OPOMBA:</b> Ta koda piska je podprta le v računalnikih s procesorjem Intel.
Osemkrat	Napaka zaslona



# BIOS

---

V BIOS-u so shranjene informacije o strojni opremi vašega računalnika, ki so ob zagonu računalnika posredovane operacijskemu sistemu. S programom za nastavitve BIOS-a lahko spremenite osnovne nastavitve strojne opreme, ki so shranjene v BIOS-u.

S programom za nastavitve BIOS-a lahko:

- Nastavite ali spremenite s strani uporabnika izbrano možnost, kot je uporabniško geslo.
- Določite naprave, ki so nameščene v vašem računalniku, kot sta količina pomnilnika, tip trdega diska itd.
- Spremenite informacije o konfiguraciji sistema po dodajanju, spremembi ali odstranitvi strojne opreme iz vašega računalnika.

## Spreminjanje nastavitev BIOS-a

**⚠ POZOR: Nepravilne nastavitve v programu za nastavitve BIOS-a lahko povzročijo nepravilen zagon računalnika, nepravilno delovanje računalnika ali poškodujejo računalnik.**

Morda boste morali spremeniti nastavitve, kot so datum in ura, zagonske naprave in zagonsko zaporedje, omogočiti ali onemogočiti funkcijo PowerShare in druge nastavitve. Če želite spremeniti nastavitve, odprite program za nastavitve BIOS-a, poiščite nastavitve, ki jo želite spremeniti, in upoštevajte navodila na zaslonu.

## Odpiranje programa za nastavitve BIOS-a

1. Vključite ali ponovno zaženite računalnik.
2. Pritisnite tipko <F2>, ko se prikaže logotip Dell, da odprete program za nastavitve BIOS-a.

**✎ OPOMBA:** Če čakate predolgo in se prikaže logotip operacijskega sistema, počakajte še malo dlje, da se prikaže namizje sistema Windows, nato pa ponovno zaženite računalnik in poskusite znova.

# Ponastavitev gesla za BIOS

Gesla za BIOS zagotavljajo dodatno raven varnosti za računalnike. Računalnik lahko konfigurirate tako, da vas ob zagonu ali odpiranju programa za nastavitev BIOS-a pozove k vnosu gesla.

Uporabite eno od naslednjih metod, odvisno od vrste računalnika, za ponastavitev izgubljenega ali pozabljenega gesla BIOS.

 **POZOR:** Če ponastavite geslo za BIOS, morate izbrisati vse podatke iz čipa CMOS. Če ste spremenili katero koli nastavitev BIOS-a, morate po ponastavitvi gesla znova spremeniti te nastavitve.

## Odstranjevanje baterije CMOS

 **OPOZORILO:** Pred delom v notranjosti računalnika preberite varnostna navodila.

Skoraj vse matične plošče uporabljajo gumbasto baterijo, ki ohranja nastavitve BIOS-a, vključno z geslom. Če želite ponastaviti geslo, odstranite gumbasto baterijo, počakajte od 15 do 30 minut in nato zamenjajte gumbasto baterijo.

 **OPOMBA:** Več informacij o mestu gumbaste baterije ter navodila za odstranjevanje in zamenjavo baterije najdete v *priročniku za servisiranje* na spletnem mestu **[www.dell.com/support](http://www.dell.com/support)**.

## Uporaba mostička na matični plošči

 **OPOMBA:** Mostiček na matični plošči je na voljo samo v namiznih računalnikih.

Skoraj vse matične plošče v namiznih računalnikih vsebujejo mostiček za odstranitev nastavitve CMOS-a in gesla za BIOS. Mesto tega mostička je odvisno od matične plošče. Mostičke najdete blizu baterije CMOS, običajno pa so označeni kot CLR, CLEAR, CLEAR CMOS itd.

Navodila za odstranjevanje gesel in nastavitve CMOS najdete v *priročniku za servisiranje* za računalnik na spletnem mestu **[www.dell.com/support](http://www.dell.com/support)**.

# Spreminjanje zagonskega zaporedja

Za zagon z naprave, ki ni privzeta zagonska naprava, boste morda morali spremeniti vrstni red zagona, na primer pri ponovni namestitvi operacijskega sistema oz. pri uporabi zgoščenke za obnovitev ali pogona USB.

Vrstni red zagona lahko izberete v zagonskem meniju ali programu za nastavitve BIOS-a.

## Uporaba zagonskega menija

V zagonskem meniju spremenite zagonsko zaporedje računalnika za trenutni zagon.

 **OPOMBA:** Računalnik se z izbrane naprave zažene le za trenutni zagon, pri naslednjem ponovnem zagonu računalnika pa se zažene s privzete naprave.

Za izbiro zagonske naprave z uporabo zagonskega menija:

1. Vključite ali ponovno zaženite računalnik.
2. Pritisnite tipko F12, ko se prikaže logotip Dell, da odprete zagonski meni.

 **OPOMBA:** Če čakate predolgo in se prikaže logotip operacijskega sistema, počakajte še malo dlje, da se prikaže namizje sistema Windows, nato pa ponovno zaženite računalnik in poskusite znova.

3. S smerno tipko gor ali dol izberite napravo, s katere želite zagnati računalnik, in nato pritisnite tipko Enter.

## Uporaba programa za nastavitve BIOS-a

S programom za nastavitve BIOS-a izberite vrstni red naprav, ki jih vaš računalnik uporabi pri vsakem zagonu.

Če želite spremeniti zagonsko zaporedje z uporabo namestitvenega programa BIOS:



1. Odprite program za nastavitve BIOS-a.
2. Izberite zavihek **Boot** (Zagon).
3. Potrdite polja, da omogočite ali onemogočite naprave, ki jih želite uporabiti za zagon.
4. Premaknite naprave gor ali dol, da spremenite vrstni red zagona.

 **OPOMBA:** Prva naprava na seznamu je privzeta zagonska naprava.

# Iskanje pomoči in stik z Dellom

## Iskanje pomoči

Informacije in pomoč za izdelke in storitve Dell najdete v teh virih za samopomoč:

Informacije o izdelkih in storitvah Dell	<a href="http://www.dell.com">www.dell.com</a>
Windows 8.1 in Windows 10	Aplikacija Pomoč in podpora Dell 
Windows 10	Aplikacija Uvod 
Windows 8.1	Aplikacija Pomoč+namigi 
Odpiranje pomoči v sistemih Windows 8, Windows 8.1 in Windows 10	V iskalno vrstico v sistemu Windows vnesite <b>Pomoč in podpora</b> in pritisnite tipko <b>Enter</b> .
Odpiranje pomoči v sistemu Windows 7	Kliknite ali tapnite <b>Start</b> → <b>Pomoč in podpora</b>
Spletna pomoč za operacijski sistem	<a href="http://www.dell.com/support/windows">www.dell.com/support/windows</a> <a href="http://www.dell.com/support/linux">www.dell.com/support/linux</a>
Informacije o odpravljanju težav, uporabniški priročniki, navodila za namestitvev, tehnični podatki izdelka, spletni dnevniki za tehnično pomoč, gonilniki, posodobitve programske opreme itd.	<a href="http://www.dell.com/support">www.dell.com/support</a>

Oglejte si več informacij o operacijskem sistemu, nastavitvi in uporabi računalnika, varnostnem kopiranju podatkov, diagnostiki itd.

Oglejte si »Jaz in moj Dell« na spletnem mestu **[www.dell.com/support/manuals](http://www.dell.com/support/manuals)**.

## Stik z Dellom

Če želite vzpostaviti stik z Dellom glede prodaje, tehnične podpore ali uporabniških težav, obiščite spletno mesto **[www.dell.com/contactdell](http://www.dell.com/contactdell)**.

 **OPOMBA:** Razpoložljivost storitev je odvisna od države in izdelka, nekatere storitve pa morda ne bodo na voljo v vaši državi.

 **OPOMBA:** Če nimate aktivne internetne povezave, podatke za stik najdete na fakturi, dobavnici, računu ali katalogu izdelkov Dell.

# Reference

---

## Vzdrževanje računalnika

Priporočamo vam, da opravite naslednja opravila, da preprečite splošne računalniške težave:

- Zagotovite neposredni dostop do napajanja, ustreznega prezračevanja in ravno površino, kamor postavite računalnik.
- Ne prekrivajte prezračevalnih rež in vanje ne potiskajte predmetov; poskrbite, da se reže ne zamašijo zaradi prahu.
- Redno ustvarjajte varnostno kopijo podatkov.
- Redno opravljajte iskanje virusov.
- S programom SupportAssist in drugimi orodji, ki so na voljo v računalniku, preverite, ali je v računalniku prišlo do napak.
- Redno čistite vaš računalnik z uporabo mehke in suhe krpe.

△ **POZOR: Z uporabo vode ali drugimi topili za čiščenje računalnika lahko poškoduje računalnik.**

- Prepričajte se, da je v napravi za shranjevanje dovolj nezasedenega prostora. Premalo nezasedenega prostora lahko povzroči slabše delovanje.
- Omogočite samodejno posodobitev sistema Microsoft Windows in druge programske opreme, da odpravite težave s programsko opremo in izboljšajte varnost računalnika.

## Upravljanje porabe energije

Z upravljanjem porabe energije zmanjšate porabo električne energije računalnika tako, da nadzorujete dovod energije do različnih komponent. S programom za nastavitve BIOS-a in operacijski sistem omogočata, da določenim komponent zmanjšate porabo energije ali jih izklopite.

Nekatera pogosta stanja za varčevanje z energijo v sistemu Microsoft Windows so:

- **Spanje** — Spanje je stanje za varčevanje z energijo, ki računalniku omogoča hitro nadaljevanje običajnega delovanja (običajno v nekaj sekundah), ko želite ponovno delati.
- **Mirovanje** — Mirovanje shrani odprte dokumente in programe v pomnilnik računalnika in nato izklopi računalnik.

- **Hibridno stanje pripravljenosti** — Hibridno stanje pripravljenosti je kombinacija spanja in mirovanja. Odrpte dokumente in programe shrani v pomnilnik in trdi disk računalnika, nato pa računalnik preide v stanje nizke porabe energije, pri čemer lahko hitro nadaljujete svoje delo. Ko je vklopljeno hibridno stanje pripravljenosti, preklon računalnika v stanje spanja samodejno preklopi računalnik v hibridno stanje pripravljenosti.
- **Zaustavitev sistema** — Možnost za zaustavitev računalnika uporabite, kadar računalnika ne nameravate uporabljati dalj časa. Tako zaščitite računalnik in prihranite več energije. Računalnika zaustavite, preden v računalnik dodate strojno opremo ali jo odstranite iz njega. Možnosti za zaustavitev sistema ne uporabite, kadar morate hitro nadaljevati delo.

## Konfiguracija nastavitve porabe energije

Nastavitve porabe energije konfigurirate tako:

### Windows 10/8.1

1. Kliknite ali tapnite **Start** → **Vsi programi**.
2. V razdelku **Sistemske nastavitve** kliknite ali tapnite **Nadzorna plošča**.  
 **OPOMBA:** V sistemu Windows 8.1/Windows RT kliknite ali tapnite **Nastavitve** v stranski vrstici s čarobnimi gumbi in nato kliknite ali tapnite **Nadzorna plošča**.
3. Če je vaša nadzorna plošča prikazana po kategoriji, kliknite ali tapnite spustni meni **Prikaži po:** in izberite **Majhne ikone** ali **Velike ikone**.
4. Kliknite ali tapnite **Možnosti porabe energije**.
5. Na seznamu razpoložljivih možnosti lahko izberete načrt, odvisno od uporabe računalnika.
6. Če želite prilagoditi nastavitve porabe energije, kliknite ali tapnite **Spreminjanje nastavitve načrta**.

### Windows 7

1. Kliknite **Start**  → **Nadzorna plošča** → **Možnosti porabe energije**.
2. Na seznamu razpoložljivih možnosti lahko izberete načrt, odvisno od uporabe računalnika.
3. Če želite spremeniti nastavitve porabe energije, kliknite **Spreminjanje nastavitve načrta**.

## Konfiguracija delovanja gumba za napajanje

Delovanje gumba za napajanje konfigurirate tako:

### Windows 10/8.1

1. Z desno tipko miške kliknite kjer koli na začetnem zaslonu.
2. Kliknite ali tapnite **Vsi programi** v spodnjem desnem kotu zaslona.
3. V razdelku **Sistemske nastavitve** kliknite ali tapnite **Nadzorna plošča**.  
 **OPOMBA:** V sistemu Windows 8.1/Windows RT kliknite ali tapnite **Nastavitve** v stranski vrstici s čarobnimi gumbi in nato kliknite ali tapnite **Nadzorna plošča**.
4. Če je vaša nadzorna plošča prikazana po kategoriji, kliknite ali tapnite spustni meni **Prikaži po:** in izberite **Majhne ikone** ali **Velike ikone**.
5. Kliknite ali tapnite **Možnosti porabe energije**.
6. Kliknite **Izberi funkcijo stikala za vklop**.  
Če računalnik deluje na baterijo oz. je priključen na napajalnik, lahko izberete drugačno možnost.
7. Kliknite ali tapnite **Shrani spremembe**.

### Windows 7

1. Kliknite **Start**  → **Nadzorna plošča** → **Možnosti porabe energije**.
2. Kliknite **Izberite funkcijo gumbov za napajanje**.
3. Na spustnem seznamu ob možnosti **Ob pritisku na gumb za napajanje** izberite dejanje, ki ga izvede računalnik ob pritisku gumba za napajanje.  
Če računalnik deluje na baterijo oz. je priključen na napajalnik, lahko izberete drugačno možnost.
4. Kliknite **Shrani spremembe**.

## Podaljševanje življenjske dobe baterije

Čas delovanja baterije, ki je čas pri katerem lahko baterija ohrani naboj, je odvisen od uporabe vašega prenosnega računalnika.

Čas delovanja vaše baterije se drastično zniža, če uporabljate:

- Optične pogone,
- Brezžične komunikacijske naprave, kartice ExpressCard, predstavnostne kartice ali USB naprave in
- Nastavitve zaslona za visoko svetlost, 3D-ohranjevalnike zaslona ali druge programe, ki potrebujejo veliko energije, kot so zahtevni 3D-grafični programi in igre.



Zmogljivosti baterije lahko izboljšate tako, da:

- Uporabljate računalnik prek napajanja, kadar je to mogoče. Življenjska doba baterije se zmanjša s številom izpraznitev in polnitev baterije.
- Konfigurirate nastavitve za upravljanje porabe energije z možnostmi porabe energije sistema Microsoft Windows, s katerimi lahko optimizirate porabo energije računalnika (glejte »Upravljanje porabe energije«).
- Omogočite funkcije spanja/pripravljenosti in mirovanja računalnika.

 **OPOMBA:** Življenjska doba akumulatorja se čez čas zmanjša in je odvisna od števila uporab in od pogojev, v katerih je uporabljena.

Delovanje polnjenja baterije lahko konfigurirate, da podaljšate njeno življenjsko dobo.

### Način podaljšane življenjske dobe Dell

S pogosto priključitvijo in izključitvijo računalnika na napajanje in iz njega, preden se baterija popolnoma izprazni, lahko skrajšate življenjsko dobo baterije. Način dolge življenjske dobe zaščiti baterijo tako, da zmanjša obseg, do katerega se baterija polni, in jo tako ščiti pred pogostimi cikli polnjenja in praznjenja.

Vaš prenosnik Dell samodejno nadzira polnjenje in praznjenje baterije ter po potrebi prikaže sporočilo, da omogočite način podaljšane življenjske dobe.

 **OPOMBA:** Način podaljšane življenjske dobe Dell morda ni podprt v vseh prenosnih računalnikih.

Način podaljšane življenjske dobe Dell konfigurirate tako:

1. Z desno tipko miške kliknite ikono baterije v območju za obvestila sistema Windows in kliknite ali tapnite **Dell Extended Battery Life Options** (Možnosti podaljšanja življenjske dobe baterije Dell). Prikaže se pogovorno okno **Battery Meter** (Merilnik baterije).
2. Kliknite ali tapnite zavihek **Longevity mode** (Način podaljšane življenjske dobe).
3. Kliknite ali tapnite **Enable** (Omogoči) za vklop ali **Disable** (Onemogoči) za izklop načina podaljšane življenjske dobe.
4. Kliknite ali tapnite **OK** (V redu).

 **OPOMBA:** Če vklopite način podaljšane življenjske dobe, se baterija napolni samo med 88% in 100% svoje zmogljivosti.

### Namizni način Dell

Če računalnik običajno uporabljate s priključenim napajalnikom, lahko omogočite namizni način, ki uravnava polnjenje baterije. S tem zmanjšate število polnjenj/praznjenj in izboljšate življenjsko dobo baterije.

Vaš prenosnik Dell samodejno nadzira polnjenje in praznjenje baterije ter po potrebi prikaže sporočilo, da omogočite namizni način Dell.

 **OPOMBA:** Namizni način Dell morda ni podprt v vseh računalnikih.

Namizni način omogočite ali onemogočite tako:

1. Z desno tipko miške kliknite ikono baterije v območju za obvestila sistema Windows in nato kliknite ali tapnite **Dell Extended Battery Life Options** (Možnosti podaljšanja življenjske dobe baterije Dell). Prikaže se pogovorno okno **Battery Meter** (Merilnik baterije).
2. Kliknite ali tapnite zavihek **Desktop mode** (Namizni način).
3. Kliknite ali tapnite **Enable** (Omogoči) ali **Disable** (Onemogoči) glede na svoje potrebe.
4. Kliknite ali tapnite **OK** (V redu).

 **OPOMBA:** Če je namizni način omogočen, se baterija napolni samo med 50% in 100% svoje zmogljivosti.

## Namigi za selitev

Računalniška selitev je premikanje podatkov in programov med dvema različnima računalnikoma. Med najpogostejše vzroke za selitev računalnika spada nakup novega računalnika ali nadgradnja na nove operacijske sisteme.

 **POZOR:** Na voljo so številni pripomočki, ki poenostavljajo selitev, vendar vam priporočamo, da ustvarite varnostno kopijo datotek, na primer slik, glasbe, dokumentov itn.

## Selitev z enega operacijskega sistema Windows na novejšo različico operacijskega sistema Windows

Pri selitvi na novejšo različico operacijskega sistema upoštevajte Microsoftove smernice za selitev z enega operacijskega sistema na drug. Podrobnosti najdete na spletnem mestu [www.microsoft.com](http://www.microsoft.com).

# Navodila za ergonomično uporabo

△ **POZOR: Nepravilna ali dolgotrajna uporaba tipkovnice lahko povzroči poškodbe.**

△ **POZOR: Prav tako lahko dolgotrajna uporaba zaslona monitorja obremeni oči.**

Za boljše udobje in učinkovitost med namestitvijo in uporabo vašega računalnika upoštevajte ergonomske smernice.

Prenosni računalniki niso vedno zasnovani za neprekinjeno uporabo kot pisarniška oprema. Če nameravate prenosni računalnik uporabljati neprekinjeno, priporočamo, da priključite zunanjo tipkovnico.

- Računalnik namestite tako, da bosta zaslon in tipkovnica med delom neposredno pred vami. Na voljo so posebne police (iz podjetja Dell in drugih virov), ki vam pomagajo pri pravilni namestitvi tipkovnice.
- Zunanji monitor postavite na razdaljo, ki omogoča udobno gledanje. Priporočena razdalja je od 510 do 610 mm (od 20 do 24 palcev) od oči.
- Zagotovite, da se monitor nahaja na nivoju oči oz. malenkost nižje med sedenjem pred monitorjem.
- Nastavite naklon zaslona, njegov kontrast in/ali svetlost ter osvetlitev prostora, v katerem ste, (na primer stropne in namizne luči ter zavese in žaluzije na bližnjih oknih), tako da bo na zaslonu čim manj odsevov.
- Uporabljajte stol, ki nudi dobro podporo hrbta.
- Pri uporabi tipkovnice ali miške imejte podlakti v isti ravni kot zapestja, v nevtralnem, udobnem položaju.
- Pri uporabi miške in tipkovnice vedno imejte dovolj prostora za roke.
- Zgornji del rok naj ohlapno visi ob telesu.
- Sedite zravnano, z nogami na tleh in ravnimi stegni.
- Pri sedenju se prepričajte, da je teža nog na stopalih in ne na sprednjem delu sedeža. Za vzdrževanje pravilne drže po potrebi prilagodite višino stola ali uporabite podporo za stopala.
- Delovne aktivnosti naj bodo raznolike. Delo si poskušajte organizirati tako, da vam ni treba dolgotrajno tipkati. Ko prenehate s tipkanjem, delajte stvari, pri katerih morate uporabljati obe roki.
- Zagotovite, da je območje pod mizo brez ovir in kablov ali napajalnih kablov, ki lahko ovirajo udobno sedenje oz. predstavljajo možno nevarnost za spotikanje.

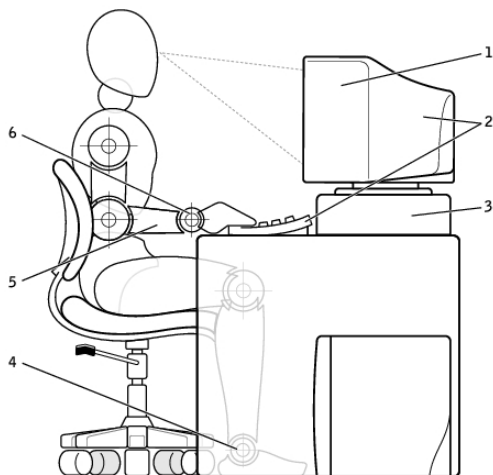

- |   |   |   |                              |
|---|---|---|------------------------------|
| 1 | monitor na ali pod nivojem oči                    | 4 | stopala plosko na tleh       |
| 2 | monitor in tipkovnica neposredno pred uporabnikom | 5 | roke na nivoju mize          |
| 3 | stojalo za monitor                                | 6 | zapestja sproščena in ploska |

**OPOMBA:** Najnovejša navodila za ergonomsko uporabo računalnika najdete na spletnem mestu [www.dell.com/regulatory\\_compliance](http://www.dell.com/regulatory_compliance).

## Dell in okolje

Varstvo okolja ne pomeni omejitev, ampak možnosti. Gre za iskanje boljše poti.

Vsak dan imate priložnost, da izbirate bolj »zeleno«, vendar pri izbiri tehnologije ne želite sklepati kompromisov med ceno, zmogljivostjo ali zanesljivostjo. V Dellu smo prepričani, da vam teh kompromisov ni treba sklepati, zato se trudimo zagotoviti, da ljudem in podjetjem ne bo treba sklepati kompromisov pri odločanju za bolj »zeleno« bivanje.

To uresničujemo s ponudbo praktičnih izdelkov in storitev, ki vplivajo na dejanske okoljske težave, saj je v središču »zelenega« zamisel, da lahko najdemo boljše načine. Boljše načine za porabo časa, denarja in virov. Boljše načine življenja, dela in uspeha v svetu.



### **Bambus — naravna in okolju prijazna embalaža**

Za doseganje skupnega cilja iskanja novih načinov ohranjanja naravnih virov našega planeta podjetje Dell ponuja praktične, vendar inovativne rešitve za izdelavo embalaže, ki pomagajo zmanjšati vplive na okolje. Manj embalaže pomeni manj težav za stranke. Embalažo, ki jo lahko reciklirate, lahko zavržete na preprost način. Poleg tega so trajnostni materiali koristni za naš planet.

Bambusova embalaža se uporablja pri nekaj izdelkih Dell.

Za lažje odlaganje med odpadke je naša embalaža iz bambusa biološko razgradljiva in primerna za »kompostiranje«, s certifikatom podjetja Soil Control Lab.

Vemo, da je izvor pomemben za vas, zato naš bambus izvira iz gozda daleč stran od znanih habitatov pand.



### **Pridružite se programu Posadi drevo**

Pri Dell smo ustvarili program Posadi drevo, ki vam omogoča zmanjšati sled toplogrednih plinov vašega računalnika in pomaga ustvariti bolj zelen planet — eno drevo in gozd naenkrat.



### **Reciklirajte z Dellom**

Ko kupite nov računalnik ali elektronsko napravo, nam pomagajte pri naporih, s katerimi preprečujemo, da bi tehnološki izdelki končali na deponijah.

V podjetju Dell lahko hitro, naravno in varno reciklirate svoje domače in službene računalnike.

Naredite sebi in planetu uslugo. Tehnološke naprave zavržite odgovorno s pomočjo podjetja Dell.

# Pravilnik o skladnosti s predpisi

Vse podrobnosti najdete na spletnem mestu [www.dell.com/regulatory\\_compliance](http://www.dell.com/regulatory_compliance).

## Podatki za stik za spletno mesto s skladnostjo s predpisi

Morebitna vprašanja o varnosti izdelka, elektromagnetni združljivosti ali ergonomični uporabi, pošljite e-poštno sporočilo na naslov [Regulatory\\_Compliance@dell.com](mailto:Regulatory_Compliance@dell.com).

## Dodatne informacije o skladnosti s predpisi

Svetovna organizacija za skladnost v trgovanju (WWTC) je odgovorna za upravljanje skladnosti podjetja Dell z uvoznimi in izvoznimi predpisi, vključno s klasifikacijo izdelka. Klasifikacijski podatki za sisteme, ki jih je izdelal Dell, so na podatkovnem listu vsakega posameznega izdelka o varnosti proizvodov, elektromagnetni združljivosti in okolju.

Morebitna vprašanja v zvezi z uvozno/izvozno klasifikacijo Dellovih izdelkov pošljite v e-poštnem sporočilu na naslov [US\\_Export\\_Classification@dell.com](mailto:US_Export_Classification@dell.com).